

# RugGear®

## RG170



**Short guide**

## CONTENS

English .....	4
Deutsch .....	10
Français .....	17
Português .....	24
Español .....	30
Русский .....	36
Türkçe .....	43
Nederlands .....	49
Česky .....	55
אנגלית .....	61
العربية .....	67

(c) 2020 RugGear

Version: 2020-12-08

Power Idea Technology (Shenzhen) Co., Ltd.

4th Floor, A Section, Languang Science&technology

Building, No.7 Xinxu RD, Hi-Tech Industrial Park North,

Nanshan District, ShenZhen, P.R.C

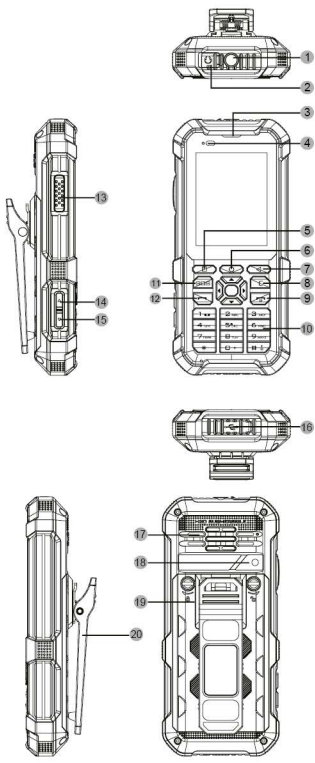

## ENGLISH

### 1. APPEARANCE DIAGRAM

- 1\_Flashlight
- 2\_Headphone plug
- 3\_Receiver
- 4\_Light sensor
- 5\_Menu key
- 6\_Home key
- 7\_Return key
- 8\_Delete key
- 9\_Hang-up key
- 10\_Digital key
- 11\_SOS key
- 12\_Answer key
- 13\_PTT key
- 14\_Volume up key
- 15\_Volume down key
- 16\_USB plug
- 17\_Speaker
- 18\_Rear camera
- 19\_Battery cover
- 20\_Waist clip

### 2. INTRODUCTION

This document contains information and safety regulations which are to be observed for safe operation of the **RG170** under the described conditions. Non-observance of this information and instructions can have serious consequences and / or may violate regulations. Please read the manual and these safety instructions before using the device. In the case of any doubt, the English version shall apply.

The current EU-declaration of conformity, certificates, safety instructions and manuals can be found at **[www.RugGear.com](http://www.RugGear.com)**, or requested from **Power Idea Technology (Shenzhen) Co., Ltd.**

### 3. RESERVATION

The content of this document is presented as it currently exists. **Power Idea Technology (Shenzhen) Co., Ltd.** does not provide any explicit or tacit guarantee for the accuracy or completeness of the content of this document, including, but not restricted to, the tacit guarantee of market suitability or fitness for a specific purpose unless applicable laws or court decisions make liability mandatory.

**Power Idea Technology (Shenzhen) Co., Ltd.** reserves the right to make changes to this document or to



withdraw it any time without prior notice. Changes, errors and misprints may not be used as a basis for any claim for damages. All rights reserved.

**Power Idea Technology (Shenzhen) Co., Ltd.** cannot be held responsible for any data or other loss and direct or indirect damages caused by any improper use of this device.

#### 4. EU-DECLARATION OF CONFORMITY

The EU-declaration of conformity can be found at the end of this manual.



#### 5. FAULTS AND DAMAGES

If there is any reason to suspect that the safety of the device has been compromised, it must be withdrawn from use immediately.

Measures must be taken to prevent any accidental restarting of the device. The safety of the device may be compromised, if, for example:

- Malfunctions occur.
- The housing of the device shows damage.
- The device has been exposed to excessive loads.
- The device has been stored improperly.
- Markings or labels on the device are illegible.

We recommend that a device displaying errors or in which an error is suspected be sent back to **Power Idea Technology (Shenzhen) Co., Ltd.** to be checked.

#### 6. FURTHER SAFETY ADVICE

- Do not touch the screen of the device with sharp objects. Dust particles and nails may scratch the screen. Please keep the screen clean. Gently remove dust from the screen with a soft cloth and do not scratch the screen.
- Do not leave the device in environments with excessive temperatures, as this could lead to heating of the battery, resulting in fire or explosion.
- Do not charge the device near any flammable or explosive substances.
- Charge the device under dry indoor conditions only.
- Do not charge the device in environments with heavy dust or humidity.
- Do not use the device in areas where regulations or legislation prohibit use.
- Do not expose the device or charger to strong magnetic fields, such as those emitted from induction ovens or microwaves.
- Do not attempt to open or repair the device. Improper repair or opening can lead to the destruction of the

device, fire or explosion. Only authorized personnel are allowed to repair the device.

- Only use accessories approved by **Power Idea Technology (Shenzhen) Co., Ltd.**
- Power off the device in hospitals or other places where the use of mobile phones is prohibited. This device may affect the functioning of medical equipment, such as pacemakers. Always keep a distance of at least 15 cm between the device and these devices.
- Make sure the volume level is not set too high when using earphones and headphones to protect your hearing.
- Observe all corresponding laws that are in force in the respective countries regarding the use of devices while operating a vehicle.
- Please power off the device and disconnect the charging cable before cleaning the device.
- Do not use any chemical cleaning agents to clean the device or the charger. Use a damp and anti-static soft cloth for cleaning.
- The adapter must be installed near the equipment and be easily accessible.
- The product must only be connected to a USB interface version USB2.0.
- Do not discard old and abandoned lithium batteries into the trash, send them to designated waste disposal locations.
- The user is solely responsible for any and all damages and liabilities caused by malware downloaded when using the network or other data-exchange functions of the device. **Power Idea Technology (Shenzhen) Co., Ltd.** cannot be held responsible for any of those claims.



### **Warning**

**Power Idea Technology (Shenzhen) Co., Ltd.** will not assume any liability for damages caused by disregarding any of these instructions or by any inappropriate use of the device.

## **7. MAINTENANCE/REPAIR**

Please note any legal requirements for periodic inspection. The device itself has no user-serviceable parts. It is recommended to perform inspections according to the safety regulations and instructions. If there is a problem with the device, please contact your vendor or consult the service center. If your device is in need of repair, you can either contact the service center or your vendor.

## 8. BATTERY

RG170 supports 5V/1A charging; using any higher charging current may damage your phone. Risk of explosion if battery is replaced by an incorrect type. Dispose of used batteries according to the instructions.

## 9. PREPARATON

### 9.1 Install and remove the battery/Install the Micro SIM card and Micro SD card

9.1.1 Rotate the battery cover screw with a screwdriver as shown in figure 1, then remove the battery cover to take the battery out.

9.1.2 Install the Micro SIM card and Micro SD card as shown in figure 3.

9.1.3 Press the battery into the battery compartment after inserting the Micro SIM card and SD card into the device.

9.1.4 Close the battery cover and tighten the screw on the battery cover.

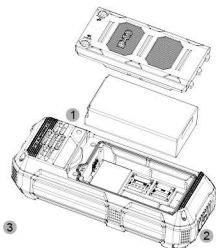

### Note:

Please ensure that the rubber cover of the device's headphones and USB connector are perfectly sealed so that they are properly waterproof and dustproof. No special declaration will be made later on.

## 9.2. Installing and removing the waist clip

As shown

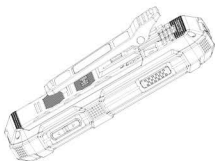

## 9.3 Charging

Pull out the rubber USB plug in the direction shown in the figure and connect the cable to the mobile phone to start charging.

Only use RugGear licensed chargers and cables because unlicensed products may cause battery explosion or damage your device.

You can only charge the device within an ambient temperature range of  $+0^{\circ}\text{C}$  to  $+45^{\circ}\text{C}$ . The normal operating temperature of this mobile phone is  $-10^{\circ}\text{C}$  to  $50^{\circ}\text{C}$ . It is recommended that your mobile phone be used within this temperature range.



## 10. LOCK FOR SCREEN AND BUTTONS

While the phone is on, briefly press the power button to lock screen.

After the phone has been idle for a while, its screen will lock automatically.

Briefly press the power button to wake up the screen and swipe upward to unlock the screen.

## 11. RECYCLING

The crossed-out wheeled-bin symbol on your product, battery, literature, or packaging is there to remind you that all electrical and electronic products, batteries, and accumulators must be taken to a separate collection point at the end of their working life. This requirement applies in the European Union. Do not dispose of these products as unsorted municipal waste. Always return your used electronic products, batteries, and packaging materials to dedicated collection points. This helps to prevent uncontrolled waste disposal and promote the recycling of materials. More detailed information is available from the

product retailer, local waste authorities, national producer responsibility organisations, or your local **Power Idea Technology (Shenzhen) Co., Ltd.** representative.



## **12. INFORMATION CONCERNING CE SAR CERTIFICATION (SPECIFIC ABSORBATION RATE)**

The SAR limit of Europe is 2.0 W/kg. The device has been tested against this SAR limit. The highest SAR value reported under this standard during product certification for use in the ear is 0.524 W/kg and when properly worn on the body is 1.405 W/kg. This device was tested for typical body-worn operations with the back of the handset kept 5 mm from the body. The device complies with RF specifications when the device is used at 5 mm from your body. The use of belt clips, holsters and similar accessories should not contain metallic components in their assembly. The use of accessories that do not fulfill these requirements may not comply with RF exposure requirements, and should be avoided.

## **13. TRADEMARKS**

All other trademarks and copyrights are the properties of their respective owners.

## **14. WARRANTY**

- European customers please check: <https://ruggear.com/warranty-terms/>

Customers in the Americas please check: <https://ruggear.com/terms-and-conditions-americas/>

- For FCC information, please go to [www.RugGear.com](http://www.RugGear.com) under the "Support" section.

# DEUTSCH

## 1. SYSTEMDARSTELLUNG

- 1\_Taschenlampe
- 2\_Kopfhörerstecker
- 3\_Receiver
- 4\_Lichtsensord
- 5\_Menü-Taste
- 6\_Home-Taste
- 7\_Return-Taste
- 8\_Löschtaste
- 9\_Taste Anrufende
- 10\_Digitaler Schlüssel
- 11\_SOS-Taste
- 12\_Taste Anrufannahme
- 13\_PTT-Taste
- 14\_Lauter-Taste
- 15\_Leiser-Taste
- 16\_USB-Stecker
- 17\_Lautsprecher
- 18\_Rückkamera
- 19\_Batterieabdeckung
- 20\_Gürtelclip

## 2. EINFÜHRUNG

Dieses Dokument enthält Informationen und Sicherheitsvorschriften die für einen sicheren Betrieb des Geräts **RG170** unter den beschriebenen Bedingungen unbedingt zu berücksichtigen sind. Nichtbeachtung dieser Informationen und Anweisungen kann gefährliche Folgen haben oder gegen Vorschriften verstoßen.

Lesen Sie die Bedienungsanleitung und diese Sicherheitshinweise bevor Sie das Gerät benutzen.

Im Falle widersprüchlicher Informationen gelten die englischen Anweisungen in diesen Sicherheitshinweisen.

Die aktuelle EU-Konformitätserklärung,

Baumusterprüfbescheinigung, Sicherheitshinweise und Bedienungsanleitung können unter [www.RugGear.com](http://www.RugGear.com) heruntergeladen oder bei der **Power Idea Technology (Shenzhen) Co., Ltd.** angefordert werden.

## 3. VORBEHALT

Der Inhalt dieses Dokuments basiert auf der aktuellen Funktion des Gerätes. Die **Power Idea Technology (Shenzhen) Co., Ltd.** übernimmt weder ausdrücklich noch stillschweigend irgendeine Gewährleistung für die Richtigkeit oder Vollständigkeit des Inhalts dieses Dokuments, einschließlich, aber nicht beschränkt, auf die stillschweigende Garantie der Markttauglichkeit und

der Eignung für einen bestimmten Zweck, es sei denn, anwendbare Gesetze oder Rechtsprechungen schreiben zwingend eine Haftung vor.

Die **Power Idea Technology (Shenzhen) Co., Ltd.** behält sich das Recht vor, jederzeit ohne vorherige Ankündigung Änderungen an diesem Dokument vorzunehmen oder das Dokument zurückzuziehen. Änderungen, Irrtümer und Druckfehler begründen keinen Anspruch auf Schadensersatz. Alle Rechte vorbehalten.

Für Datenverluste oder andere Schäden gleich welcher Art, die durch den unsachgemäßen Gebrauch des Geräts entstanden sind, übernimmt die **Power Idea Technology (Shenzhen) Co., Ltd.** keine Haftung.

#### 4. EU-KONFORMITÄTSERKLÄRUNG

Die EU-Konformitätserklärung befindet sich am Ende dieser Anleitung.



#### 5. FEHLER UND UNZULÄSSIGE BELASTUNGEN

Sobald zu befürchten ist, dass die Sicherheit des Gerätes beeinträchtigt wurde, muss das Gerät außer Betrieb genommen werden. Die unbeabsichtigte Wiederinbetriebnahme muss verhindert werden. Die Gerätesicherheit kann gefährdet sein, wenn z. B.:

- Fehlfunktionen auftreten.
- Am Gehäuse des Geräts Beschädigungen erkennbar sind.
- Das Gerät übermäßigen Belastungen ausgesetzt wurde.
- Das Gerät unsachgemäß gelagert wurde.
- Beschriftungen auf dem Gerät nicht mehr lesbar sind.

Wir empfehlen ein Gerät, welches Fehler zeigt, oder bei dem Fehler vermutet werden, zu einer Überprüfung an die **Power Idea Technology (Shenzhen) Co., Ltd.** zurück zu senden.

#### 6. WEITERE SICHERHEITSHINWEISE

- Berühren Sie das Display nicht mit scharfkantigen Gegenständen. Staub und Schmutz oder Ihre Fingernägel können die Displayscheibe zerkratzen. Bitte halten Sie die Displayscheibe sauber, indem Sie diese regelmäßig mit einem weichen Stofftuch reinigen.
- Setzen Sie das Gerät keinen hohen Temperaturen aus, da dadurch der Akku überhitzen kann, was zu Feuer oder im schlimmsten Fall zu einer Explosion führen kann.
- Laden Sie das Gerät nicht in der Nähe von brennbaren oder explosiven Substanzen.
- Laden Sie das Gerät nur in trockenen Innenräumen.
- Laden Sie das Gerät nicht in feuchter oder staubiger Umgebung.
- Benutzen Sie das Gerät nicht an Orten, wo das Benutzen

verboten ist.

- Setzen Sie das Gerät oder das Ladegerät keinen starken elektrischen Magnetfeldern aus, wie sie z. B. von Induktionsherden oder Mikrowellenöfen ausgehen.
- Öffnen Sie das Gerät nicht selbst und führen Sie auch keine Reparaturen selbst durch. Unsachgemäße Reparaturen können zur Zerstörung des Geräts, zu Feuer oder zu einer Explosion führen. Das Gerät darf nur von autorisierten Fachleuten repariert werden.
- Verwenden Sie nur von **Power Idea Technology (Shenzhen) Co., Ltd.** zugelassenes Zubehör.
- Schalten Sie das Gerät in Kliniken oder anderen medizinischen Einrichtungen aus. Dieses Gerät kann die Funktion von medizinischen Geräten wie Herzschrittmachern oder Hörhilfen beeinflussen. Halten Sie immer einen Sicherheitsabstand von mindestens 15 cm zwischen Gerät und einem Herzschrittmacher ein.
- Stellen Sie sicher, dass die Lautstärke beim Anschließen von Kopfhörern und Kopfhörern nicht zu hoch eingestellt ist, um Ihr Gehör zu schützen.
- Achten Sie bei der Verwendung des Geräts während der Steuerung eines Kraftfahrzeuges auf die entsprechenden Landesgesetze.
- Schalten Sie das Gerät aus und entfernen Sie das Ladekabel, bevor Sie das Gerät reinigen.
- Benutzen Sie keine chemischen Mittel zum Reinigen des Geräts oder des Ladegeräts. Reinigen Sie die Geräte mit einem weichen, angefeuchteten antistatischen Stofftuch.
- Das Netzteil muss in der Nähe der Ausrüstung aufgestellt werden und leicht zugänglich sein.
- Das Produkt darf nur mit einer USB-Schnittstelle der Version USB 2.0 verbunden werden.
- Akkus gehören NICHT in den Hausmüll. Als Verbraucher sind Sie dazu verpflichtet alte Akkus zur fachgerechten Entsorgung zurückzugeben.
- Für Schäden durch Computerviren, die beim Gebrauch der Internetfunktionen heruntergeladen werden, ist der Benutzer selbst verantwortlich. Ein Regressanspruch gegenüber der **Power Idea Technology (Shenzhen) Co., Ltd.** besteht nicht.



### **Warnung**

Die **Power Idea Technology (Shenzhen) Co., Ltd.** übernimmt keine Haftung für Schäden, die durch Nichtbeachtung dieser Hinweise oder unsachgemäßen Gebrauch des Geräts entstehen.

## **7. WARTUNG/REPARATUR**

Beachten Sie eventuell gültige gesetzliche Richtlinien zu



wiederkehrenden Prüfungen, wie z. B. die Betriebssicherheitsverordnung! Das Gerät selbst besitzt keine zu wartenden Teile. Es wird empfohlen, eine Überprüfung anhand der Kriterien in den Sicherheitsvorschriften und Sicherheitshinweisen durchzuführen. Bedarf Ihr Gerät einer Reparatur, wenden Sie sich bitte an ein autorisiertes Service Center oder Ihren Verkäufer. Reparaturen dürfen nur durch **Power Idea Technology (Shenzhen) Co., Ltd.** oder autorisierte Service Center durchgeführt werden, da ansonsten die Sicherheit des Geräts nicht mehr gewährleistet ist.

## 8. BATTERIE

Das RG170 unterstützt einen Ladestrom von 5 V/1A. Die Verwendung eines höheren Ladestroms kann Ihr Telefon beschädigen.

Es besteht Explosionsgefahr, wenn der Akku durch einen Akku des falschen Typs ersetzt wird. Entsorgen Sie den Akku gemäß den Anweisungen.

## 9. VORBEREITUNG

### 9.1 Einsetzen und Entnehmen des Akkus & Einlegen von Micro-SIM-Karte und Micro-SD-Karte

9.1.1 Drehen Sie die Schraube der Batterieabdeckung mit einem Schraubendreher, wie in Abbildung 1 dargestellt, und entfernen Sie dann die Batterieabdeckung, um die Batterie herauszunehmen.

9.1.2. Installieren Sie die Micro-SIM-Karte und die Micro-SD-Karte wie in Abbildung 3 gezeigt.

9.1.3 Drücken Sie die Batterie in das Batteriefach, nachdem Sie die Micro-SIM-Karte und die SD-Karte in das Gerät eingesetzt haben.

9.1.4 Schließen Sie die Batterieabdeckung und ziehen Sie die Schraube an der Batterieabdeckung an.



### **Hinweis:**

Achten Sie darauf, dass die Gummiabdeckung der Kopfhörer und des USB-Anschlusses des Geräts perfekt abgedichtet ist, damit sie ordnungsgemäß wasser- und staubdicht sind.

Es wird keine nachträgliche, gesonderte Erklärung abgegeben.

### **9.2. Anbringen und Entfernen des Gürtelclips**

Wie dargestellt

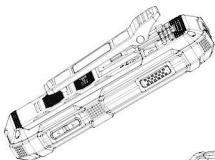

### **9.3. Aufladen**

Ziehen Sie den USB-Gummistecker in der abgebildeten Richtung heraus und schließen Sie das Kabel an das Mobiltelefon an, um den Ladevorgang zu starten.

Verwenden Sie nur RugGear-lizenzierte Ladegeräte und -kabel, da nicht-lizenzierte Produkte eine Explosion des Akkus verursachen oder das Gerät beschädigen können.

Das Gerät darf nur bei einer Umgebungstemperatur von +0 °C bis +45 °C aufgeladen werden. Die normale Betriebstemperatur dieses Mobiltelefons liegt bei -10°C bis 50°C. Es wird empfohlen, dass Sie Ihr Mobiltelefon in diesem Temperaturbereich verwenden.



### **10. SPERRE FÜR BILDSCHIRM UND TASTEN**

Drücken Sie bei eingeschaltetem Telefon kurz die Netztaaste, um den Bildschirm zu sperren.

Nachdem das Telefon eine Weile im Ruhezustand war, wird sein Bildschirm automatisch gesperrt.

Drücken Sie kurz den Netzschalter, um den Bildschirm zu wecken, und streichen Sie nach oben, um den Bildschirm zu entriegeln.

### **11. WIEDERVERWERTUNG**

Das Symbol der durchgestrichenen Abfalltonne auf

Rädern, das auf dem Produkt, auf dem Akku, in der Dokumentation oder auf dem Verpackungsmaterial zu finden ist, bedeutet, dass elektrische und elektronische Produkte, Batterien und Akkus am Ende ihrer Lebensdauer einer getrennten Müllsammlung zugeführt werden müssen. Diese Vorschriften gelten in der Europäischen Union. Entsorgen Sie diese Produkte nicht über den unsortierten Hausmüll. Entsorgen Sie gebrauchte elektronische Produkte, Akkus und Verpackungsmaterial stets bei den entsprechenden Sammelstellen. Sie beugen so der unkontrollierten Müllbeseitigung vor und fördern die Wiederverwertung von stofflichen Ressourcen. Weitere Informationen erhalten Sie über den Händler, bei dem Sie das Produkt erworben haben, von regionalen Abfallunternehmen, staatlichen Behörden für die Einhaltung der erweiterten Herstellerhaftung oder dem für Ihr Land oder Ihre Region zuständigen **Power Idea Technology (Shenzhen) Co., Ltd.** Vertreter.

## 12. INFORMATIONEN ZUR CE SAR ZERTIFIZIERUNG (SPE-ZIFISCHE ABSORBATIONSRADE)

Der SAR-Grenzwert liegt in Europa bei 2,0 W/kg. Das Gerät wurde ebenfalls mit diesem Grenzwert getestet. Der höchste SAR-Wert, der bei der Produktzertifizierung gemäß diesem Standard für die Verwendung am Körper gemessen wurde, beträgt 0.524 W/kg und getragen am Körper getragen ist 1.405 W / kg. Das Gerät wurde auf typische Situationen beim Tragen am Körper mit der Rückseite des Telefons in einem Abstand von 5 mm vom Körper getestet. Das Gerät entspricht den HF-Spezifikationen, wenn es in einem Abstand von 5 mm vom Körper verwendet wird. Achten Sie bei der Verwendung von Gürtelclips, Gürteltaschen und ähnlichem Zubehör darauf, dass das Zubehör keine metallischen Gegenstände enthält. Der Einsatz von Zubehör, das diese Anforderungen nicht erfüllt, entspricht möglicherweise nicht den Richtlinien für HF-Exposition und ist nicht zulässig.



## 13. WARENZEICHEN

Alle weiteren Marken und Copyrights sind Eigentum ihrer jeweiligen Besitzer.

## 14. GARANTIE

- For European customers please check: <https://ruggear.com/warranty-terms/>  
For Customers in Americas please check: <https://ruggear.com/warranty-terms/>

com/terms-and-conditions-americas/

- FCC-Informationen finden Sie unter [www.RugGear.com](http://www.RugGear.com). Sie finden diese Informationen im Abschnitt "Support".

## FRANÇAIS

### 1. SCHÉMA DE PRÉSENTATION

- 1\_Lampe torche
- 2\_Prise casque
- 3\_Récepteur
- 4\_Capteur de lumière
- 5\_Touche Menu
- 6\_Touche Accueil
- 7\_Touche Retour
- 8\_Touche Supprimer
- 9\_Touche Raccrocher
- 10\_Touche numérique
- 11\_Touche SOS
- 12\_Touche Répondre
- 13\_Touche PTT
- 14\_Touche Volume +
- 15\_Touche Volume -
- 16\_Prise USB
- 17\_Haut-parleur
- 18\_Appareil photo arrière
- 19\_Cache de la batterie
- 20\_Clip de ceinture

### 2. INTRODUCTION

Le présent document contient les informations et consignes de sécurité à impérativement observer en vue d'une exploitation en toute sécurité de l'appareil **RG170** dans les conditions énoncées. Le non-respect de ces informations et instructions peut engendrer des dangers ou violer des consignes.

Avant d'utiliser l'appareil, lisez le mode d'emploi et les présentes consignes de sécurité. En présence d'informations contradictoires, la version anglaise des instructions dans les présentes consignes de sécurité fait foi.

La déclaration de conformité CE actuelle, les certificats, les instructions de sécurité et les manuels sont disponibles sur le site **www.RugGear.com** ou peuvent être demandés auprès de l'entreprise **Power Idea Technology (Shenzhen) Co., Ltd.**

### 3. SOUS RÉSERVE

Le contenu du présent document repose sur la fonction actuelle de l'appareil. L'entreprise **Power Idea Technology (Shenzhen) Co., Ltd.** n'accorde aucune garantie, expresse ou tacite, pour l'exactitude ou l'exhaustivité du contenu du présent document, y compris, sans pour autant s'y limiter, la garantie tacite d'une qualité marchande et d'une

adéquation à des fins particulières, à moins que les lois ou législations applicables ne prescrivent impérativement une telle garantie.

L'entreprise **Power Idea Technology (Shenzhen)**

**Co., Ltd.** se réserve le droit de modifier ou de retirer le présent document à tout moment et sans préavis.

Les modifications, erreurs et fautes d'impression ne permettent pas de prétendre à dommages et intérêts.

Tous droits réservés.

L'entreprise **Power Idea Technology (Shenzhen) Co.,**

**Ltd.** décline toute responsabilité pour les pertes de données et dommages similaires résultant d'une utilisation non conforme de l'appareil.

#### 4. DÉCLARATION DE CONFORMITÉ CE



La déclaration de conformité CE se trouve à la fin de ce manuel.

#### 5. PANNES ET DOMMAGES

En présence du moindre doute en ce que concerne la sécurité de l'appareil, impérativement le mettre hors service. Impérativement prendre toutes les mesures qui s'imposent afin d'éviter une remise en service accidentelle. La sécurité de l'appareil peut par ex. être compromise dans les cas suivants :

- en présence d'un dysfonctionnement ;
- en cas de détérioration de son boîtier ;
- En cas d'exposition de l'appareil à des charges excessives.
- en cas de stockage incorrect de l'appareil ;
- lorsque les marquages et étiquettes sur l'appareil sont illisibles.

Si l'appareil est défectueux ou endommagé, ou que vous soupçonnez l'existence d'un défaut ou d'une détérioration, il est recommandé de le retourner à l'entreprise **Power Idea Technology (Shenzhen) Co., Ltd.** en vue de son examen.

#### 6. CONSIGNES DE SÉCURITÉ COMPLÉMENTAIRES

- Ne pas toucher l'écran de l'appareil avec des objets pointus. Les particules de poussière et les ongles peuvent rayer l'écran. Toujours veiller à ce que l'écran soit propre. Éliminer en douceur la poussière de l'écran à l'aide d'un chiffon doux et ne pas rayer l'écran.
- Ne pas introduire l'appareil dans les environnements qui comportent des températures trop élevées, cela pourrait provoquer une surchauffe de la batterie et déclencher un incendie ou une explosion.
- Ne pas recharger l'appareil à proximité de substances inflammables ou explosives.

- Chargez uniquement l'appareil en intérieur dans les locaux secs.
- Ne rechargez pas l'appareil dans un environnement humide ou poussiéreux.
- N'utilisez pas l'appareil dans les zones où son utilisation est interdite.
- N'exposez pas l'appareil ou le chargeur à des champs électromagnétiques puissants, comme par ex. des plaques de cuisson à induction ou des fours à microondes.
- N'ouvrez pas vous-même l'appareil et n'effectuez pas non plus vous-même des réparations. Les réparations non conformes peuvent détruire l'appareil, déclencher un incendie ou provoquer une explosion. Les réparations de l'appareil sont strictement réservées aux spécialistes autorisés.
- Employez exclusivement les accessoires agréés par l'entreprise **Power Idea Technology (Shenzhen) Co., Ltd.**
- Dans les hôpitaux et autres établissements médicaux, éteignez l'appareil. Cet appareil peut perturber le fonctionnement des appareils médicaux tels que les stimulateurs cardiaques et prothèses auditives. Observez toujours une distance de sécurité minimale de 15 cm entre l'appareil et un stimulateur cardiaque.
- Assurez-vous que le niveau de volume n'est pas trop élevé lorsque vous branchez des écouteurs et des écouteurs pour protéger votre ouïe.
- En cas d'utilisation de l'appareil pendant la conduite d'un véhicule à moteur, observez la législation nationale applicable.
- Avant le nettoyage de l'appareil, éteignez-le et débranchez le câble de charge.
- Pour le nettoyage de l'appareil ou du chargeur, n'employez pas de produits chimiques. Nettoyez les appareils à l'aide d'un chiffon en tissu antistatique doux humidifié.
- L'adaptateur est à installer à proximité de l'équipement en veillant à ce qu'il soit facilement accessible.
- Le produit doit uniquement être connecté à une interface USB 2.0.
- Ne pas jeter les batteries au lithium usées ou oubliées avec les ordures ménagères. En tant qu'utilisateur, vous êtes également obligé de rapporter les anciennes batteries pour une mise au rebut appropriée.
- L'utilisateur assume l'entière responsabilité pour tous les dommages et frais causés par les logiciels malveillants téléchargés via le réseau ou d'autres fonctions d'échange de données de l'appareil.



L'entreprise **Power Idea Technology (Shenzhen) Co., Ltd.** décline toute responsabilité pour ce type de revendications.

### **Avertissement**

L'entreprise **Power Idea Technology (Shenzhen) Co., Ltd.** décline toute responsabilité pour les dommages causés par le non-respect des présents conseils ou par toute utilisation inappropriée de l'appareil.

## **7. MAINTENANCE / RÉPARATION**

Observez les directives légales éventuellement applicables aux contrôles périodiques, comme par ex. l'ordonnance relative à la sécurité d'exploitation !

L'appareil ne contient aucune pièce réparable par l'utilisateur. Il est recommandé de procéder à des inspections conformément aux règles et aux consignes de sécurité. Si vous rencontrez des difficultés avec l'appareil, veuillez contacter votre revendeur ou consulter le centre S.A.V. Si vous souhaitez faire réparer votre appareil, contactez le centre S.A.V. ou votre revendeur.

## **8. BATTERIE**

Le RG170 supporte le chargement 5V/1A et un courant de chargement supérieur pourrait endommager votre téléphone.

Danger d'explosion de la batterie en cas de remplacement par une batterie de type incorrect. Mettre les batteries usagées au rebut conformément aux instructions.

## **9. PRÉPARATION**

### **9.1 Installer et retirer la batterie / Installer la carte micro SIM et la carte micro SD**

9.1.1 Dévissez la vis du cache de la batterie à l'aide d'un tournevis, comme illustré par la figure 1, puis retirez le cache pour sortir la batterie.

9.1.2. Installez la carte micro SIM et la carte micro SD comme illustré par la figure 3.

9.1.3 Enfoncez la batterie dans son compartiment après avoir installé la carte micro SIM et la carte micro SD dans l'appareil.

9.1.4 Refermez le cache de la batterie et vissez la vis sur le cache.



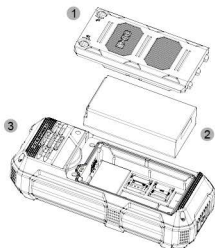

### Remarque :

Veillez à ce que les caches en caoutchouc des prises casque et USB soient parfaitement en place pour qu'ils puissent correctement jouer leur rôle waterproof et anti-poussière.

Aucune autre déclaration spécifique ne sera faite ultérieurement.

### 9.2 Installer et retirer le clip de ceinture

Comme indiqué

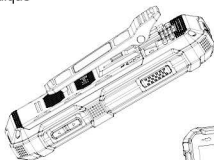

### 9.3 Recharger l'appareil

Retirez le cache en caoutchouc de la prise USB dans le sens indiqué sur l'illustration et raccordez le câble au téléphone portable pour lancer la charge.

N'utilisez que des chargeurs et des câbles homologués RugGear car les produits non homologués peuvent provoquer l'explosion de la batterie ou endommager votre appareil.

Vous ne devez recharger l'appareil qu'à une température ambiante comprise entre +0°C et +45°C. La température normale de fonctionnement de ce téléphone portable est comprise entre -10°C et 50°C. Il est



conseillé de n'utiliser votre téléphone portable que dans la plage de températures recommandée.

## 10. VERROUILLAGE DE L'ÉCRAN ET DES BOUTONS

Appuyez brièvement sur la touche d'alimentation pendant que le téléphone est allumé pour verrouiller l'écran.

L'écran du téléphone se verrouille automatiquement si le téléphone reste inactif un certain temps.

Appuyez brièvement sur le bouton d'alimentation pour sortir l'écran de veille et balayez l'écran vers le haut pour déverrouiller l'écran.

## 11. RECYCLAGE

Le symbole de la poubelle rayée sur votre produit, batterie, documentation ou emballage vous rappelle que tous les produits électriques et électroniques, piles et batteries doivent être recyclés séparément à la fin de leur cycle de vie. Ces dispositions sont valables dans toute l'Union européenne. Ne jetez pas ces produits avec les ordures ménagères non triées. Déposez toujours les produits électroniques, les batteries et le matériel d'emballage auprès des centres de collecte compétents. Cela permet d'éviter les décharges sauvages et encourage la réutilisation des ressources. Pour de plus amples informations, contactez votre revendeur, votre entreprise régionale chargée de la collecte des ordures, les autorités nationales en charge de la responsabilité étendue du fabricant ou le représentant local de l'entreprise **Power Idea Technology (Shenzhen)**

**Co., Ltd.**



## 12. INFORMATIONS À PROPOS DE LA CERTIFICATION DAS (DÉBIT D'ABSORPTION SPÉCIFIQUE)

En Europe, le taux d'absorption spécifique ou DAS ne doit pas être supérieur à 2,0 W/kg. L'appareil a également été testé avec ce seuil DAS. La valeur DAS la plus élevée mesurée en vertu de cette norme durant la certification du produit pour une utilisation près du corps s'élève à 0,524 W/kg et lorsqu'il est porté sur le corps est de 1,405 W / kg. Cet appareil a été testé en vue d'une utilisation près du corps typique en observant une distance de 5 mm entre le combiné et le corps. L'appareil est conforme aux spécifications RF en cas d'utilisation à 5 mm de votre corps. Il est déconseillé d'utiliser des clips de ceinture, étuis et accessoires similaires qui abritent des composants métalliques. Il est possible que l'utilisation d'accessoires non conformes à ces exigences ne soit pas conforme aux exigences relatives à l'exposition aux radiofréquences et il est recommandé d'éviter une telle utilisation.

### 13. MARQUES

Toutes les autres marques et copyrights sont la propriété de leurs propriétaires respectifs.

### 14. GARANTIE

- For European customers please check: <https://ruggear.com/warranty-terms/>

For Customers in Americas please check: <https://ruggear.com/terms-and-conditions-americas/>

- Pour plus d'informations sur FCC, visitez le site [www.RugGear.com](http://www.RugGear.com) et recherchez-le dans la section "Assistance".

# PORTUGUÊS

## 1. DIAGRAMA DE ASPECTO

- 1\_Lanterna
- 2\_Ficha dos auscultadores
- 3\_Receptor
- 4\_Sensor de luz
- 5\_Tecla de menu
- 6\_Tecla Início
- 7\_Tecla Voltar
- 8\_Tecla Eliminar
- 9\_Tecla Desligar
- 10\_Tecla Digital
- 11\_Tecla SOS
- 12\_Tecla Atender
- 13\_Tecla PTT
- 14\_Tecla para aumentar o volume
- 15\_Tecla para diminuir o volume
- 16\_Ficha USB
- 17\_Altifalante
- 18\_Câmara traseira
- 19\_Tampa da bateria
- 20\_Clipe de cintura

## 2. INTRODUÇÃO

Este documento contém informações e normas de segurança que devem ser observadas de forma a assegurar a operação segura do aparelho **RG170** de acordo com as condições descritas. A não observação destas informações e instruções pode ter consequências perigosas ou infringir as normas.

Antes de utilizar o aparelho, leia o Manual de instruções e estas Instruções de segurança. ! Em caso de informações contraditórias são válidas as instruções inglesas nestas Instruções de segurança.

A Declaração de conformidade EU atual, os Certificados de exame de tipo, as Instruções de segurança e o Manual de instruções podem ser descarregados em **www.**

**RugGear.com** ou solicitados junto da **Power Idea Technology (Shenzhen) Co., Ltd..**

## 3. RESERVA

O conteúdo do presente documento baseia-se na função atual do aparelho. A **Power Idea Technology (Shenzhen) Co., Ltd.** não assume, nem explicitamente nem implicitamente, qualquer responsabilidade pela veracidade ou integridade do conteúdo deste documento, incluindo, mas não limitado, garantias implícitas de capacidade de comercialização ou adequação a um

fim específico, a menos que, as leis ou jurisprudência aplicáveis estabeleçam uma responsabilidade obrigatória. A **Power Idea Technology (Shenzhen) Co., Ltd.** reserva-se o direito de efetuar alterações a este documento ou de o retirar, a qualquer momento, sem aviso prévio. Modificações, lapsos e erros de impressão não dão direito a indenizações. Todos os direitos reservados.

A **Power Idea Technology (Shenzhen) Co., Ltd.** não assume qualquer responsabilidade por perdas de dados ou quaisquer outros danos similares causados por utilização incorreta do aparelho.

#### 4. DECLARAÇÃO DE CONFORMIDADE EU

A Declaração de conformidade EU encontra-se no final deste Manual.



#### 5. ERROS E CARGAS NÃO PERMITIDAS

Logo que haja suspeita de que a segurança do equipamento foi comprometida, o equipamento deve ser colocado fora de serviço. A recolocação inadvertida em funcionamento tem de ser evitada. A segurança do aparelho pode ser colocada em perigo, por ex., se:

- ocorrerem anomalias,
- forem visíveis danos na caixa do aparelho
- o aparelho tiver sido sujeito a cargas excessivas,
- o aparelho tiver sido incorretamente armazenado,
- as inscrições no aparelho já não forem legíveis.

Recomendamos que um aparelho que apresente erros ou sobre o qual haja suspeitas de erros, seja enviado para verificação para a **Power Idea Technology (Shenzhen) Co., Ltd.**

#### 6. OUTRAS INSTRUÇÕES DE SEGURANÇA

- Não toque no visor com objetos pontiagudos. A poeira e a sujidade ou as suas unhas podem riscar o vidro do visor. Mantenha o vidro do visor limpo, limpando-o regularmente com um pano macio.
- Não exponha o aparelho a temperaturas elevadas, pois isso poderá levar ao sobreaquecimento da bateria, o que poderá causar um incêndio ou, na pior das hipóteses, uma explosão.
- Não carregue o aparelho na proximidade de substâncias inflamáveis ou explosivas.
- Carregue o aparelho apenas em espaços interiores secos.
- Não carregue o aparelho em ambientes húmidos ou com pó.
- Não utilize o aparelho em áreas nas quais a sua utilização é proibida.

- Não exponha o aparelho ou o carregador a quaisquer campos magnéticos fortes, como os produzidos, por ex., por fogões de indução ou fornos microondas.
- Não tente abrir o aparelho ou efetuar quaisquer reparações. As reparações incorretas podem causar avaria do aparelho, incêndio ou explosão. O aparelho só deve ser reparado por técnicos autorizados.
- Utilize somente acessórios autorizados pela **Power Idea Technology (Shenzhen) Co., Ltd.**
- Desligue o aparelho em hospitais ou outras instalações médicas. Este aparelho pode interferir no funcionamento de dispositivos médicos como pacemakers ou aparelhos auditivos. Mantenha sempre uma distância de segurança de, pelo menos, 15 cm entre o aparelho e um pacemaker.
- Certifique-se de que o nível de volume não esteja ajustado muito alto ao conectar fones de ouvido e fones de ouvido para proteger sua audição.
- Ao utilizar o aparelho enquanto comanda um veículo, preste atenção às respetivas leis estatais.
- Antes de limpar o aparelho, desligue-o e retire o cabo de carregamento.
- Não utilize quaisquer produtos químicos para limpar o aparelho ou o carregador. Limpe os aparelhos com pano antiestático macio e humedecido.
- O adaptador deve ser instalado perto do equipamento e deverá ser facilmente acessível.
- O produto apenas deve ser ligado a uma interface USB, de versão USB2.0.
- As baterias NÃO devem ser colocadas no lixo doméstico. Como consumidor, é obrigado a enviar as baterias velhas para eliminação correta por um profissional.
- O utilizador é o responsável por vírus de computador resultantes da utilização das funções de internet . Não existe direito a recurso contra a **Power Idea Technology (Shenzhen) Co., Ltd.**



#### **Aviso**

A **Power Idea Technology (Shenzhen) Co., Ltd.** não assume qualquer responsabilidade por danos causados pela não observância destas instruções ou utilização incorreta do aparelho.

#### **7. MANUTENÇÃO / REPARAÇÃO**

Observe as diretivas legais eventualmente válidas sobre inspeções periódicas como, p. ex., a norma de segurança operacional! O aparelho em si, não possui quaisquer peças que necessitem de manutenção. Recomenda-se a realização de uma verificação com base nos critérios

estabelecidos nas Normas e Instruções de segurança. Se o seu aparelho necessitar de reparação, entre em contacto com um Centro de serviço autorizado ou com o seu vendedor. As reparações só devem ser efetuadas pela Power Idea Technology(Shenzhen)Co.,Ltd. ou Centros de serviço autorizados, caso contrário não será garantida a segurança do aparelho.

## 8. BATERIA

O RG170 suporta cargas de 5V/1A. Correntes de carga superiores podem danificar o seu telefone.

Risco de explosão caso a bateria seja substituída por outra incorreta. Elimine baterias gastas de acordo com as instruções.

## 9. PREPARAÇÃO

### 9.1 Instale e retire a bateria/instale o cartão Micro SIM e o cartão Micro SD

9.1.1 Rode o parafuso da tampa da bateria com uma chave de parafusos, como indicado na Figura 1 e depois retire a tampa da bateria para remover a bateria.

9.1.2 Instale o cartão Micro SIM e o cartão Micro SD, como indicado na Figura 3.

9.1.3 Encaixe a bateria no respectivo compartimento depois de inserir o cartão Micro SIM e o cartão SD no dispositivo.

9.1.4 Feche a tampa da bateria e aperte o parafuso na tampa da bateria.

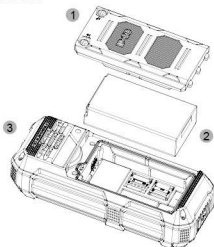

### Nota:

Certifique-se de que a tampa de borracha dos auscultadores do dispositivo e o conector USB estão bem vedados para que fiquem totalmente à prova de água e de pó. Não será feita qualquer declaração especial posteriormente.

## 9.2 Instale e retire o clipe de cintura

Conforme indicado

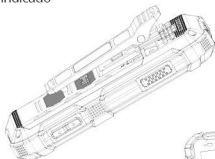

## 9.3 Carregar

Puxe para fora a ficha USB de borracha na direcção indicada na figura e ligue o cabo ao telemóvel para iniciar o processo de carga.

Utilize apenas os carregadores e os cabos RugGear licenciados porque os produtos não licenciados podem fazer com que a bateria exploda ou danificar o dispositivo.

Só pode carregar o dispositivo a uma gama de temperaturas entre +0 °C e +45 °C. A temperatura normal de funcionamento deste telemóvel situa-se entre -10 °C e 50 °C. É recomendável utilizar este telemóvel de acordo com esta gama de temperaturas.



## 10. BLOQUEIE O ECRÃ E OS BOTÕES

Quando o telemóvel estiver ligado, pressione durante uns instantes o botão de alimentação para bloquear o ecrã. Se o telemóvel estiver inactivo durante algum tempo, o ecrã bloqueia automaticamente.

Pressione durante uns instantes o botão de alimentação para activar o ecrã e deslize para cima para desbloquear o ecrã.

## 11. RECICLAGEM

O símbolo do contentor de lixo sobre rodas riscado, que se encontra no produto, na bateria, na documentação ou no material de embalagem, significa que os produtos elétricos e eletrónicos, as pilhas e baterias no final da sua vida útil devem ser submetidos a uma recolha de lixo seletiva. Estas normas são válidas na União Europeia. Não elimine estes produtos através do lixo doméstico. Elimine os produtos eletrónicos usados, baterias e material de embalagem sempre nos respetivos locais de recolha. Desta forma evitará a eliminação descontrolada de resíduos e estará a promover a reciclagem de recursos materiais. Poderá obter mais informações junto do



comerciante onde adquiriu o produto, empresas regionais de tratamento de resíduos, autoridades estatais para o cumprimento das responsabilidades avançadas dos produtores ou do representante da **Power Idea Technology (Shenzhen) Co., Ltd.** responsável pelo seu país ou região.



## 12. INFORMAÇÕES SOBRE CERTIFICAÇÃO CE SAR (TAXA DE ABSORÇÃO ESPECÍFICA)

O limite para a SAR (Taxa de Absorção Específica) na Europa é de 2,0 W/kg. O dispositivo foi também testado face a este limite SAR. O valor SAR mais elevado comunicado face a este padrão durante a certificação do produto para utilização corporal é de 0.524 W/kg e quando usado no corpo, o desgaste é de 1.405 W / kg. Este dispositivo foi testado para operações típicas de uso corporal, com a parte de trás do dispositivo mantido a 5mm do corpo. O dispositivo cumpre com especificações de RF quando o dispositivo é usado a uma distância de 5 mm do seu corpo. Ao usar presilhas de cinto, coldres e acessórios semelhantes, estes não deverão conter componentes metálicos na sua construção. O uso de acessórios que não satisfazem estas exigências poderão não permitir conformidade com as exigências de exposição à RF, devendo ser evitados.

## 13. MARCAS COMERCIAIS

Todas as outras marcas e Copyrights são propriedade dos seus respetivos proprietários.

## 14. GARANTIA

- Para os clientes europeus, por favor, verifique: <https://ruggear.com/warranty-terms/>
- Para clientes nas Américas, por favor, verifique: <https://ruggear.com/terms-and-conditions-americas/>
- Para obter informações da FCC, acesse [www.RugGear.com](http://www.RugGear.com) e encontre-as na seção "Suporte".

## ESPAÑOL

### 1. DIAGRAMA DE APARIENCIA

- 1\_Linterna
- 2\_Conexión para auriculares
- 3\_Receptor
- 4\_Sensor de luz
- 5\_Tecla del menú
- 6\_Tecla de inicio
- 7\_Tecla para ir hacia atrás
- 8\_Tecla de borrado
- 9\_Tecla para colgar
- 10\_Tecla digital
- 11\_Tecla de SOS
- 12\_Tecla para contestar
- 13\_Tecla "Pulsar para hablar"
- 14\_Tecla para subir el volumen
- 15\_Tecla para bajar el volumen
- 16\_Conexión USB
- 17\_Altavoz
- 18\_Cámara posterior
- 19\_Tapa de la batería
- 20\_Clip para la cintura

### 2. INTRODUCCIÓN

Este documento contiene informaciones y prescripciones de seguridad que deben tenerse en cuenta sin falta para un funcionamiento seguro del dispositivo **RG170** en las condiciones descritas. El incumplimiento de estas informaciones e instrucciones puede tener consecuencias peligrosas o infringir la normativa.

Lea las instrucciones de uso y estas indicaciones de seguridad antes de utilizar el dispositivo. En caso de información contradictoria, tendrán prioridad las instrucciones inglesas de estas indicaciones de seguridad. La declaración de conformidad UE actual, los certificados, las instrucciones de seguridad y las guías están disponibles en **www.RugGear.com** o directamente a través de **Power Idea Technology (Shenzhen) Co., Ltd.**

### 3. RESERVA

El contenido de este documento se basa en el funcionamiento actual del dispositivo. **Power Idea Technology (Shenzhen) Co., Ltd.** no acepta ninguna garantía, ya sea expresa o implícita por la exactitud o integridad de los contenidos de este documento, incluyendo, pero sin limitarse, las garantías implícitas de comerciabilidad y adecuación para un fin determinado, a menos que las leyes aplicables o la jurisprudencia

prescriban obligatoriamente una responsabilidad.

**Power Idea Technology (Shenzhen) Co., Ltd.** se reserva el derecho a realizar en todo momento, sin información previa, modificaciones en este documento o a retirar dicho documento. Los cambios, errores o erratas no suponen ningún derecho a indemnización. Todos los derechos reservados.

**Power Idea Technology (Shenzhen) Co., Ltd.** no asumirá ninguna responsabilidad por las pérdidas de datos u otros daños de cualquier tipo que se originen como consecuencia de un uso inadecuado del dispositivo.

#### 4. DECLARACIÓN DE CONFORMIDAD UE

La declaración de conformidad UE se encuentra al final de estas instrucciones.



#### 5. AVERÍAS Y DAÑOS

Si se teme que la seguridad del dispositivo ha sido afectada, el dispositivo debe ser retirado del servicio. Debe evitarse una nueva puesta en marcha involuntaria. La seguridad de los dispositivos puede estar amenazada cuando, p. ej.:

- El dispositivo no funciona correctamente.
- Hay daños visibles en la carcasa del dispositivo.
- El dispositivo ha estado expuesto a cargas excesivas.
- El dispositivo ha sido almacenado en condiciones inadecuadas.

• Las marcas o etiquetas del dispositivo son ilegibles.

Recomendamos que cuando se produzcan fallos o ante la sospecha de presencia de fallos, el dispositivo sea enviado a **Power Idea Technology (Shenzhen) Co., Ltd.** para su comprobación.

#### 6. OTRAS INDICACIONES DE SEGURIDAD

- No toque la pantalla del dispositivo con objetos punzantes. Las partículas de polvo y los clavos pueden rayar la pantalla. Mantenga limpia la pantalla. Utilice un paño suave con cuidado para retirar el polvo de la pantalla y no raye la superficie.
- No introduzca el dispositivo en entornos con temperaturas extremas porque la batería podría recalentarse e incendiarse o explotar.
- No cargue el dispositivo cerca de sustancias inflamables o explosivas.
- Cargue el dispositivo solo en espacios interiores secos.
- No cargue el dispositivo en entornos húmedos o polvorientos.
- No utilice el dispositivo en lugares en los que esté prohibido su uso.

- No exponga el dispositivo o el cargador a ningún campo magnético intenso, p. ej. los provenientes de hornos de inducción u hornos microondas.
- No abra el dispositivo por sí solo ni tampoco realice reparaciones por sí mismo. Las reparaciones incorrectas pueden provocar daños irreparables en el dispositivo, un incendio o incluso una explosión. El dispositivo solo debe ser reparado por expertos autorizados.
- Utilice exclusivamente accesorios **Power Idea Technology (Shenzhen) Co., Ltd.** autorizados.
- Desconecte el dispositivo en hospitales u otros centros médicos. Este dispositivo puede influir en el funcionamiento de dispositivos médicos como marcapasos o audífonos. Mantenga siempre una distancia de seguridad de mínimo 15 cm entre el dispositivo y un marcapasos.
- Asegúrese de que el nivel de volumen no esté demasiado alto cuando conecte audífonos y auriculares para proteger su audición.
- En caso de que use el dispositivo mientras conduce un vehículo, respete la legislación vigente que corresponda.
- Desconecte el dispositivo y retire el cable de carga antes de limpiar el dispositivo.
- No utilice productos químicos para la limpieza del dispositivo ni del cargador. Limpie el dispositivo con un paño suave y antiestático humedecido.
- El adaptador debe estar instalado cerca del equipo y debe ser fácilmente accesible.
- El producto solo se debe conectar a una interfaz USB de la versión USB2.0.
- Las baterías no están en la basura doméstica. Como consumidor, usted está obligado a devolver las pilas usadas para su correcta eliminación.
- El usuario será el único responsable de los daños y otras obligaciones que pudieran surgir de la descarga de malware al utilizar la red u otras funciones de intercambio de datos del dispositivo. **Power Idea Technology (Shenzhen) Co., Ltd.** no se hace responsable de las reclamaciones que pudieran derivarse de ello.



### **Advertencia**

**Power Idea Technology (Shenzhen) Co., Ltd.** no se hará responsable de las reclamaciones por daños causados por hacer caso omiso a estas advertencias o por el uso indebido del dispositivo.

## **7. MANTENIMIENTO / REPARACIÓN**

Tenga en cuenta las directivas legales vigentes sobre inspecciones periódicas, p. ej., la Ordenanza de Seguridad Industrial alemana. El dispositivo no contiene piezas que

puedan ser reparadas o reemplazadas por el usuario. Se recomienda llevar a cabo inspecciones de acuerdo con las normas de seguridad y las recomendaciones. Si surge algún problema con el dispositivo, póngase en contacto con su proveedor o consulte al centro de servicio. Si necesita reparar el dispositivo, póngase en contacto con el centro de servicio o con su proveedor.

## 8. BATERÍA

El dispositivo RG170 admite la carga 5V/1A, el uso de una corriente de carga superior puede cañar el teléfono. Existe riesgo de explosión si la batería se sustituye por un tipo incorrecto. Deseche las baterías usadas siguiendo las instrucciones correspondientes.

## 9. PREPARACIÓN

### 9.1 Poner y quitar la batería/Poner la tarjeta micro SIM y la tarjeta micro SD

9.1.1 Gire el tornillo de la tapa de la batería con un destornillador, tal y como se muestra en la figura 1. A continuación, quite la tapa de la batería para sacar la batería.

9.1.2 Coloque la tarjeta micro SIM y la tarjeta micro SD tal y como se muestra en la figura 3.

9.1.3 Encaje la batería en el compartimento de la batería después de introducir en el dispositivo la tarjeta micro SIM y la tarjeta SD.

9.1.4 Cierre la tapa de la batería y apriete el tornillo de la tapa de la batería.

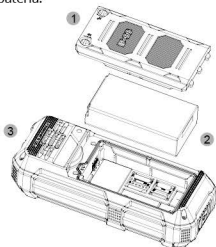

### Nota:

Asegúrese de que la cubierta de goma de los auriculares del dispositivo y del conector USB esté perfectamente sellada, para que sean totalmente impermeables al agua y al polvo. Después no se harán más declaraciones al respecto.

## 9.2. Poner y quitar el clip para la cintura

Como se muestra

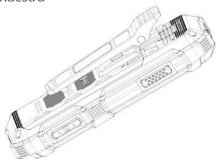

## 9.3 CARGA

Desconecte la conexión USB de goma en la dirección que se muestra en la figura y conecte el cable al teléfono móvil para iniciar la carga.

Utilice únicamente cargadores y cables con licencia de RugGear, ya que los productos sin licencia podrían provocar la explosión de la batería o dañar el dispositivo.

El dispositivo solo se puede cargar a una temperatura ambiental de entre +0 °C y +45 °C.

La temperatura normal de funcionamiento de este teléfono móvil es de entre -10 °C a 50 °C. Se recomienda utilizar el teléfono móvil en este rango de temperaturas.



## 10. BLOQUEO DE LA PANTALLA Y LOS BOTONES

Con el teléfono encendido, pulse ligeramente el botón de encendido para bloquear la pantalla.

Cuando el teléfono esté inactivo durante un tiempo, la pantalla se bloqueará automáticamente.

Presione ligeramente el botón de encendido para activar la pantalla y deslícela hacia arriba para desbloquearla.

## 11. RECICLAJE

El contenedor de basura tachado que aparece en el producto, en la batería, en la documentación o en el embalaje indica que todos los productos eléctricos y electrónicos, pilas y acumuladores deben llevarse a los puntos de recogida selectiva al final de su vida útil. Este requisito se aplica en la Unión Europea. No deseché estos productos como residuos urbanos no seleccionados.

Devuelva siempre los productos electrónicos, las pilas y el material de embalaje usados a los puntos específicos de recogida. De este modo ayudará a prevenir la eliminación incontrolada de residuos y a fomentar el reciclaje de los

materiales. Puede obtener más información a través del distribuidor minorista del producto, las autoridades locales encargadas de la gestión de residuos, las organizaciones nacionales competentes en materia de responsabilidad de los productores o el representante local de **Power Idea Technology (Shenzhen) Co., Ltd.**



## 12. INFORMACIÓN SOBRE LA CERTIFICACIÓN CE SAR (SPECIFIC ABSORPTION RATE O TASA DE ABSORCIÓN ESPECÍFICA)

El límite de la SAR en Europa es de 2,0 W/kg. El dispositivo también se ha probado con este límite de la SAR. El valor de la SAR máximo según la información suministrada bajo este estándar durante la certificación del producto para su uso en el cuerpo es de 0.524 W/kg y cuando se usa usado en el cuerpo es de 1.405 W / kg. El dispositivo se ha probado en operaciones habituales de uso en el cuerpo con la parte posterior del teléfono situada a 5mm del cuerpo. El dispositivo cumple las especificaciones de radiofrecuencia cuando se utiliza a 5 mm del cuerpo. Los clips para cinturón, fundas y accesorios similares que se puedan utilizar no deben contener componentes metálicos. Es posible que el uso de accesorios que no cumplan estos requisitos no se ajuste a los requisitos de exposición a RF y debe evitarse.

## 13. MARCAS COMERCIALES

Todas las demás marcas comerciales y derechos de autor son propiedad de sus respectivos dueños.

## 14. GARANTÍA

- Para los clientes europeos, compruebe: <https://ruggear.com/warranty-terms/>

Para los clientes de América, consulte: <https://ruggear.com/es/terms-and-conditions-americas/>

- Para obtener información de la FCC, vaya a [www.RugGear.com](http://www.RugGear.com) y búsquelo en la sección "Soporte".

## РУССКИЙ

### 1. СХЕМАТИЧЕСКОЕ ИЗОБРАЖЕНИЕ

- 1\_Фонарик
- 2\_Гнездо для наушников
- 3\_Ресивер
- 4\_Датчик света
- 5\_Клавиша меню
- 6\_Клавиша главного экрана
- 7\_Клавиша возврата
- 8\_Клавиша удаления
- 9\_Клавиша завершения вызова
- 10\_Цифровая клавиша
- 11\_Клавиша SOS
- 12\_Клавиша ответа
- 13\_Клавиша передачи при нажатии
- 14\_Клавиша повышения громкости
- 15\_Клавиша снижения громкости
- 16\_USB-порт
- 17\_Динамик
- 18\_Задняя камера
- 19\_Крышка батарейного отсека
- 20\_Зажим для крепления к поясному ремню

### 2. ВВЕДЕНИЕ

Этот документ содержит предписания и правила техники безопасности, которые необходимо соблюдать для обеспечения безопасной работы устройства **RG170** в описанных условиях. Неисполнение данных предписаний и требований может иметь опасные последствия или может являться нарушением правил техники безопасности. Прочтите инструкцию по эксплуатации и инструкцию по технике безопасности перед использованием устройства. В случае возникновения противоречий действительны английские требования в данных правилах техники безопасности. Действующую Декларацию о соответствии нормам ЕС, сертификаты, инструкции по технике безопасности и руководства пользователей можно найти на сайте **www.RugGear.com** или запросить в **Power Idea Technology (Shenzhen) Co., Ltd.**

### 3. ОГОВОРКА

Содержание этого документа основано на текущих функциях устройства. Общество с ограниченной ответственностью **Power Idea Technology (Shenzhen) Co., Ltd.** не берет на себя никакой ответственности с четким указанием на это или без четкого указания на



это за правильность или полноту содержания этого документа, включая подразумеваемую гарантию, не не ограничиваясь ней, годности для рынка и годности для определенной цели, за исключением случаев, когда применимые законы или правовые положения в обязательном порядке предписывают ответственность.

Общество с ограниченной ответственностью **Power Idea Technology (Shenzhen) Co., Ltd.** оставляет за собой право в любое время и без предварительного уведомления производить изменения в этом документе или отзываться документ. Изменения, ошибки и опечатки не являются основанием для требования возмещения ущерба. Все права защищены.

За потерю данных или другой ущерб любого рода, вызванный неправильным применением устройства, **Power Idea Technology (Shenzhen) Co., Ltd.** не несет никакой ответственности.

#### 4. ДЕКЛАРАЦИЯ СООТВЕТСТВИЯ ЕС

Декларация соответствия ЕС приведена в конце этого руководства.



#### 5. НЕИСПРАВНОСТИ И ПОВРЕЖДЕНИЯ

Если вы опасаетесь, что безопасность устройства была нарушена, устройство должно быть выведено из эксплуатации. Необходимо предотвратить непреднамеренный повторный пуск. Безопасность устройства может быть поставлена под угрозу, если, например:

- если наблюдаются сбои в его работе;
- если на корпусе устройства имеются повреждения;
- если устройство подвергалось чрезмерным нагрузкам;
- при неправильном хранении устройства;
- если маркировка или этикетки на устройстве нечитаемы.

Мы рекомендуем отправить на проверку в **Power Idea Technology (Shenzhen) Co., Ltd.** устройство, которое показывает сообщение об ошибке, или в работе которого возможна ошибка.

#### 6. ДОПОЛНИТЕЛЬНЫЕ УКАЗАНИЯ ПО БЕЗОПАСНОСТИ

- Не прикасайтесь к экрану устройства мобильной связи острыми предметами. Вы можете поцарапать экран ногтями или частицами пыли. Пожалуйста, содержите экран в чистоте. Аккуратно очищайте экран от пыли с помощью мягкой ткани и следите за

тем, чтобы не поцарапать экран.

- Избегайте нахождения устройства в зонах повышенной температуры. Это может привести к нагреву аккумулятора с последующим возгоранием или взрывом.
- Не заряжайте устройство возле горючих или взрывчатых веществ.
- Заряжайте устройство только в сухих помещениях.
- Не заряжайте устройство во влажных или запыленных условиях.
- Не пользуйтесь устройством в местах, где это запрещено.
- Не подвергайте устройство или зарядное устройство воздействию сильных магнитных полей, например от индукционных плит или микроволновых печей.
- Не пытайтесь самостоятельно разбирать и ремонтировать устройство. Ненадлежащий ремонт может привести к выходу устройства из строя, пожару или взрыву. Ремонт устройства должны выполнять только квалифицированные специалисты.
- Используйте только принадлежности, допущенные компанией **Power Idea Technology (Shenzhen) Co., Ltd.**
- Выключайте устройство в клиниках и других медицинских учреждениях. Это устройство может нарушить работу медицинских приборов, например кардиостимуляторов или слуховых аппаратов. Всегда соблюдайте расстояние не менее 15 см между устройством и кардиостимулятором.
- Убедитесь, что уровень громкости не установлен слишком высоким при подключении наушников и наушников для защиты слуха.
- При использовании устройства во время управления автомобилем соблюдайте соответствующие правила.
- Перед очисткой выключите устройство и отсоедините зарядный кабель.
- Не используйте химические вещества для очистки устройства или зарядного устройства. Очищайте устройство влажной мягкой антистатической тканью.
- Адаптер должен быть установлен вблизи оборудования и должен быть легко доступен.
- Продукт должен подключаться только к USB-разъему версии USB2.0.
- Батареи не в бытовых отходов. Как потребитель вы обязаны сдавать использованные аккумуляторы на утилизацию в уполномоченную компанию.
- загружаемыми из интернета или при использовании



других функций обмена данными устройства мобильной связи, несет исключительно пользователь. Компания **Power Idea Technology (Shenzhen) Co., Ltd.** не может быть привлечена к ответственности по любому из данных исков.

### **Предупреждение**

**Power Idea Technology (Shenzhen) Co., Ltd.** не несет ответственности за ущерб, причиненный вследствие несоблюдения данных рекомендаций или неправильного использования устройства мобильной связи.

## **7. ОБСЛУЖИВАНИЕ / РЕМОНТ**

Соблюдайте законодательные нормы в отношении периодических проверок, например Положение о безопасности на производстве! Данное устройство мобильной связи как таковое не содержит деталей, обслуживаемых пользователем. Рекомендуется производить его осмотры согласно правилам и мерам по технике безопасности. В случае возникновения проблем с устройством мобильной связи свяжитесь с поставщиком или обратитесь в сервисный центр. Если необходимо произвести ремонт устройства мобильной связи, можно также обратиться в сервисный центр или к поставщику.

## **8. АККУМУЛЯТОР**

RG170 поддерживает зарядку 5V/1A, использование любого более высокого зарядного тока (напряжения) может повредить ваш телефон.

Существует риск взрыва, если батарея заменена батареей неверного типа. Утилизируйте использованные батареи в соответствии с инструкциями.

## **9. ПОДГОТОВКА**

### **9.1 Установка и извлечение батареи/установка карт Micro SIM и Micro SD**

9.1.1 Ослабьте винт крышки батарейного отсека отверткой, как показано на рис. 1, затем снимите крышку батарейного отсека, чтобы извлечь батарею.

9.1.2 Установите карты Micro SIM и Micro SD, как показано на рис. 3.

9.1.3 Вставьте батарею в батарейный отсек после установки карт Micro SIM и Micro SD в устройство.

9.1.4 Закройте крышку батарейного отсека и затяните винт на крышке батарейного отсека.



**Примечание:**

Убедитесь, что резиновая крышка разъемов наушников и USB плотно прилегает к устройству, чтобы обеспечить его полную водо- и пыленепроницаемость. Далее это отдельно упоминаться не будет.

**9.2 Установка и снятие зажима для крепления к поясному ремню**

Как показано

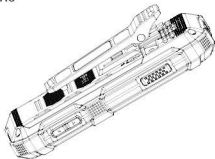

**9.3 ЗАРЯДКА**

Извлеките резиновую крышку USB-порта в указанном направлении и подключите кабель к мобильному телефону, чтобы начать зарядку. Используйте только лицензированные RugGear зарядные устройства и кабели, так как нелицензионные устройства могут привести к взрыву батареи или повредить ваше устройство. Устройство допускается заряжать только при температуре окружающего воздуха от +0 °C до +45 °C. Рабочий диапазон температуры данного



мобильного телефона составляет от -10 °C до 50 °C. Рекомендуется использовать мобильный телефон в данном диапазоне температур.

## 10. БЛОКИРОВКА ЭКРАНА И КНОПОК

При включенном телефоне, короткое нажатие кнопки питания заблокирует экран.

Если телефон некоторое время не используется, то экран будет заблокирован автоматически.

Включите экран обратно коротким нажатием кнопки питания и проведите пальцем вверх по экрану, чтобы разблокировать его.

## 11. УТИЛИЗАЦИЯ

Знак перечеркнутого мусорного контейнера на самом изделии, его аккумуляторе, в сопроводительной документации или на упаковке означает, что все электрические и электронные изделия, батареи и аккумуляторы подлежат отдельной утилизации после завершения срока службы. Данное требование применяется в странах Европейского Союза. Не утилизируйте данные изделия вместе с неотсортированными городскими отходами. Всегда возвращайте отработанные электронные изделия, аккумуляторы и упаковочные материалы в специальные пункты сбора. Это позволит предотвратить неконтролируемые выбросы отходов и способствует повторному использованию материалов. Более подробную информацию можно получить у поставщика изделия, местных учреждений по утилизации, организаций, ответственных за отечественных производителей, или у регионального представителя **Power Idea Technology (Shenzhen) Co., Ltd.**



## 12. ИНФОРМАЦИЯ О СЕРТИФИКАЦИИ CE SAR (УДЕЛЬНЫЙ КОЭФФИЦИЕНТ ПОГЛОЩЕНИЯ)

Предел SAR в Европе составляет 2,0 Вт / кг.

Устройство также было проверено на соответствие этому пределу SAR. Наивысшее значение SAR, указанное в этом стандарте при сертификации продукции для использования на ухе, составляет 0.524 Вт / кг и при правильном износе на теле Это 1.405 Вт / кг. Это устройство было протестировано для типичных операций с корпусом, когда задняя часть инструкции хранилась на расстоянии 5 мм от корпуса. Устройство соответствует спецификациям RF, когда устройство используется на расстоянии 5

мм от вашего тела. Скобы и аналогичные аксессуары не должны содержать металлических компонентов в сборке. Использование аксессуаров, которые не удовлетворяют этим требованиям, может не соответствовать требованиям к воздействию радиочастот, и их следует избегать.

### **13. ТОРГОВЫЕ МАРКИ**

Все прочие торговые марки и авторские права являются собственностью соответствующих владельцев.

### **14. ГАРАНТИЯ**

- Для европейских клиентов, пожалуйста, проверьте: <https://ruggear.com/warranty-terms/> Для клиентов в Северной и Южной Америке, пожалуйста, проверьте: <https://ruggear.com/terms-and-conditions-america/>
- Информацию FCC можно найти на сайте [www.RugGear.com](http://www.RugGear.com) и найти в разделе «Поддержка».

## TÜRKÇE

### 1.GÖRÜNÜM ŞEMASI

- 1\_El feneri
- 2\_Kulaklık girişi
- 3\_Alıcı
- 4\_Işık sensörü
- 5\_Menü tuşu
- 6\_Ana ekran tuşu
- 7\_Geri tuşu
- 8\_Silme tuşu
- 9\_Arama tuşu
- 10\_Dijital tuşu
- 11\_SOS tuşu
- 12\_Yanıtlama tuşu
- 13\_PTT tuşu
- 14\_Sesi artırma tuşu
- 15\_Sesi azaltma tuşu
- 16\_USB girişi
- 17\_Hoparlör
- 18\_Arka kamera
- 19\_Pil kapağı
- 20\_Bel klipsi

### 2. GİRİŞ

Bu belge, **RG170**'in tanımlanmış koşullar altında güvenli çalışması için uyulması gereken bilgileri ve güvenlik talimatlarını içerir. Bu bilgi ve talimatlara uyulmaması ciddi sonuçlar doğurabilir ve/veya yasal düzenlemeleri ihlal edebilir. Lütfen cihazı kullanmadan önce kılavuzu ve bu güvenlik talimatlarını okuyun. Herhangi bir şüphe durumunda, İngilizce versiyon geçerli olacaktır. Mevcut AB uygunluk beyanı, sertifikalar, güvenlik talimatları ve kılavuzlar [www.RugGear.com](http://www.RugGear.com) adresinde bulunabilir veya **Power Idea Technology (Shenzhen) Co., Ltd.**'den talep edilebilir.

### 3. KOŞUL

Bu belgenin içeriği, güncel olarak halihazırda olduğu gibi sunulur. **Power Idea Technology (Shenzhen) Co., Ltd.** geçerli yasalar veya mahkeme kararları zorunlu kılmadıkça, piyasaya uygunluk anlamında veya belirli bir amaç için kullanılabilirlik konusunda verilen zımni garantiyi içermek ancak bunlarla sınırlı olmamak üzere, bu belge içeriğinin doğruluğu veya eksiksizliği konusunda açık veya kesin bir garanti vermez.

**Power Idea Technology (Shenzhen) Co., Ltd.** önceden haber vermeksizin bu belgede değişiklik yapma veya herhangi bir zamanda geri çekme hakkını saklı tutar. Değişiklikler, hatalar ve hatalı baskılar, herhangi bir tazminat

talebine temel teşkil etme amacıyla kullanılamaz. Tüm hakları saklıdır.

**Power Idea Technology (Shenzhen) Co., Ltd.** bu cihazın yanlış kullanımından kaynaklı herhangi bir veri kaybı veya başka kayıp ve doğrudan veya dolaylı zarardan kesinlikle sorumlu tutulamaz.

#### 4. AB UYGUNLUK BEYANI

AB Uygunluk Beyanı bu kılavuzun sonunda bulunabilir.



#### 5. ARIZALAR VE HASARLAR

Cihaz güvenliğinin tehlikeye girdiğinden şüphelenmek için herhangi bir sebep varsa, derhal kullanımı durdurulmalıdır. Cihazın yanlışlıkla yeniden başlatılmasını önlemek için önlemler alınmalıdır. Aşağıdaki durumlarda cihazın güvenliği tehlikeye girebilir:

- Arızalar meydana geldiyse.
- Cihazın gövdesinde hasar belirtileri varsa.
- Cihaz aşırı yüklerle maruz kalmışsa.
- Cihaz hatalı şekilde muhafaza edilmişse.
- Cihazdaki işaretler veya etiketler okunmuyorsa.

Arıza gösteren veya bir hata olduğundan şüphelenilen bir cihazın kontrol edilmesi için **Power Idea Technology (Shenzhen) Co., Ltd.'ye** geri gönderilmesini tavsiye ediyoruz.

#### 6. İLAVE GÜVENLİK ÖNERİSİ

- Cihazın ekranına keskin cisimlerle dokunmayın. Toz partikülleri ve tırnaklar ekranı çizebilir. Lütfen ekranı temiz tutun. Ekrandaki tozu yumuşak bir bezle yavaşça temizleyin ve ekranı çizmeyin.
- Bataryanın ısınmasına ve yangına veya patlamaya neden olabileceği için cihazı, aşırı ısılarla maruz kalabileceği ortamlarda bırakmayın.
- Cihazı yanıcı veya patlayıcı maddelerin yakınında şarj etmeyin.
- Cihazı sadece kuru ve kapalı ortamlarda şarj edin.
- Cihazı aşırı tozlu veya nemli ortamlarda şarj etmeyin.
- Cihazı, yönetmelikler veya yasalar tarafından kullanımı yasaklanan alanlarda kullanmayın.
- Cihazı veya şarj cihazını, indüksiyonlu veya mikrodalga fırınlardan yayılanlar gibi güçlü manyetik alanlara maruz bırakmayın.
- Cihazı açmaya veya tamir etmeye çalışmayın. Hatalı onarım veya açma, cihazın zarar görmesine, yangına veya patlamaya neden olabilir. Cihazı yalnızca yetkili personel tamir edebilir.
- Sadece **Power Idea Technology (Shenzhen) Co., Ltd.**



- tarafından onaylanmış aksesuarları kullanın.
- Cihazı hastanelerde veya cep telefonu kullanımının yasak olduğu diğer yerlerde kapatın. Bu cihaz, kalp pilleri gibi tıbbi ekipmanların çalışmasını olumsuz etkileyebilir. Cihazla bu tür ekipmanlar arasında daima en az 15 cm mesafe bırakın.
  - İşitme duyurunuzu korumak için hoparlör ve kulaklık kullanırken ses seviyesinin çok yüksek olmadığından emin olun.
  - Bir araç sürerken bu tür cihazların kullanımıyla ilgili o ülkelerde yürürlükte olan ilgili tüm yasalara uyun.
  - Lütfen cihazı temizlemeden önce cihazı kapatın ve şarj kablosunu çıkarın.
  - Cihazı veya şarj cihazını temizlemek için herhangi bir kimyasal temizlik maddesi kullanmayın. Temizlik için nemli, antistatik özellikli ve yumuşak bir bez kullanın.
  - Adaptör ekipmanının yakınına yerleştirilmeli ve kolayca erişilebilir olmalıdır.
  - Ürün sadece bir USB arabirimine sahip USB2.0 sürümüne bağlanmalıdır.
  - Eski ve kullanılmayan lityum bataryaları çöp kutusuna atmayın ve önceden belirlenmiş atık toplama merkezlerine gönderin.
  - Ağ veya cihazın diğer veri alışveriş fonksiyonlarını kullanırken indirilen zararlı yazılımların neden olduğu her türlü zarar ve sorumluluktan yalnızca kullanıcının kendisi sorumludur. Bu iddia ve taleplerin hiçbirinden **Power Idea Technology (Shenzhen) Co., Ltd.** sorumlu tutulamaz.



### Uyarı

**Power Idea Technology (Shenzhen) Co., Ltd.** bu talimatların herhangi birinin dikkate alınmaması veya cihazın uygun olmayan biçimde kullanılmasından kaynaklanan hasarlardan dolayı sorumluluk kabul etmeyecektir.

## 7. BAKIM/ONARIM

Periyodik kontrol ile ilgili yasal gereklilikleri lütfen dikkate alın. Cihazın kullanıcı tarafından bakımı yapılabilecek herhangi bir parçası yoktur. Kontrollerin güvenlik yönetmeliklerine ve talimatlarına göre yapılması önerilir. Cihazla ilgili bir sorun varsa, lütfen satıcınıza başvurun veya servis merkezine danışın. Cihazda onarım yapılması gerekiyorsa, servis merkeziyle veya satıcınızla görüşebilirsiniz.

## 8. BATARYA

RG170, 5V/1A şarjı destekler ve bundan daha yüksek bir şarj akımı telefonunuza zarar verebilir. Yanlış tipte bir batarya kullanımı patlama tehlikesi doğurur. Kullanılmış bataryaları talimatlara göre atın.

## 9. HAZIRLAMA

### 9.1 Bataryayı takın ve çıkartın/Micro SIM kartı ve Micro SD kartı takın

9.1.1 Batarya kapağı vidasını şekil 1'de gösterildiği gibi bir tornavida ile çevirin, ardından bataryayı çıkarmak için batarya kapağını çıkarın.

9.1.2 Micro SIM kartı ve Micro SD kartı, şekil 3'te gösterildiği gibi takın.

9.1.3 Micro SIM kartı ve SD kartı cihaza taktıktan sonra bataryayı batarya bölümüne bastırın.

9.1.4 Batarya kapağını kapatın ve batarya kapağındaki vidayı sıkın.

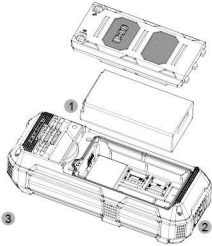

#### Not:

Lütfen cihazın kulaklıkları ve USB konektörü lastik kapağının tam olarak su ve toz geçirmez olmasını sağlamak için doğru şekilde kapatıldığından emin olun.

Daha sonra özel bir açıklama yapılmayacaktır.

### 9.2. Bel klipsini takma ve çıkarma

Gösterildiği gibi

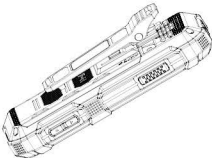

### 9.3 Şarj Edilmesi

Lastik USB kapağını şekilde gösterilen yönde çekin ve şarj işlemi başlatmak için kabloyu cep telefonuna takın. Sadece RugGear lisanslı şarj cihazları ve kabloları kullanın, çünkü lisanssız ürünler bataryanın patlamasına neden olabilir veya cihazınıza zarar verebilir. Cihazı yalnızca +0°C ila +45°C aralığındaki ortam sıcaklığında şarj edebilirsiniz. Bu cep telefonunun normal çalışma sıcaklığı -10°C ila 50°C arasındadır. Cep telefonunuzun bu sıcaklık aralığında kullanılması önerilir.



### 10. EKРАН VE DÜĞMELER İÇİN KİLİT

Telefon açıkken, ekranı kilitlemek için güç düğmesine kısa süre basın. Telefon bir süre kullanılmadığında ekranı otomatik olarak kilitletir. Ekranı yeniden açmak için güç düğmesine hafif basın ve ekranı açmak için parmağınızla yukarı doğru kaydırın.

### 11. GERİ DÖNÜŞÜM

Ürününüz, bataryanız, kılavuzunuz veya ambalajınızda yer alan ve üzeri çarpı işareti çizilmiş çöp kutusu sembolü, tüm elektrik ve elektronik ürünlerin, bataryaların ve akülerin çalışma ömrünün sonunda ayrı bir toplama noktasına götürülmesi gerektiğini size hatırlatmak için yerleştirilir. Bu gereklilik Avrupa Birliği için geçerlidir. Bu ürünleri sınıflandırılmamış kentsel atıklar olarak çöpe atmayın. Kullanılmış elektronik ürünlerinizi, bataryaları ve ambalaj malzemelerini daima özel toplama noktalarına teslim edin. Bu, atık imhalarının kontrolsüz yapılmasının önlenmesine ve malzemelerin geri dönüşümünün teşvik edilmesine yardımcı olur. Ürün satıcısından, yerel atık toplama birimlerinden, ulusal üretici sorumluluk organizasyonlarından veya yerel **Power Idea Technology (Shenzhen) Co., Ltd.** temsilcinizden daha ayrıntılı bilgi alabilirsiniz.



### 12. CE SAR SERTİFİKASINA İLİŞKİN BİLGİLER (ÖZGÜL SOĞURMA ORANI)

Avrupada SAR limiti 2.0 W/kg'dır. Cihaz bu SAR sınırına karşı test edilmiştir. Kulakta kullanım için ürün belgelendirilmesi sırasında bu standartta rapor edilen en yüksek SAR değeri 0.524 W/kg'dır ve vücutta uygun şekilde kullanıldığında 1.405 W/kg'dır. Bu cihaz, ahizenin arkası vücuttan 5 mm mesafede olacak şekilde giysiye takılan tipik işlemler için test edildi. Cihaz, vücudunuzdan 5 mm mesafede kullanıldığında RF özelliklerine uygundur. Kemer klipslerinin,

tutucuların ve benzeri aksesuarların kullanılması montajları anlamında metal parçalar içermemelidir. Bu gereklilikleri karşılamayan aksesuarların kullanımı, RF maruziyet gereksinimlerine uygun olmayabilir ve bundan kaçınılmalıdır.

### **13. TESCİLLİ MARKALAR**

Diğer tüm ticari markalar ve telif hakları, kendi sahiplerinin mülkiyetindedir.

### **14. GARANTİ**

- Avrupa'daki müşteriler lütfen bu adresi kontrol edin:  
<https://ruggear.com/warranty-terms/>
- Amerika'daki müşteriler lütfen bu adresi kontrol edin:  
<https://ruggear.com/terms-and-conditions-americas/>
- FCC bilgisi için lütfen [www.RugGear.com](http://www.RugGear.com) sayfasında "Destek" başlıklı bölümü inceleyin.

## NEDERLANDS

### 1. SCHEMATISCHE VOORSTELLING

- 1\_Zaklamp
- 2\_Aansluitstekker voor de oortelefoon
- 3\_Ontvanger
- 4\_Lichtsensoren
- 5\_Menu-toets
- 6\_Home-toets
- 7\_Terug-toets
- 8\_Verwijderen-toets
- 9\_Ophangen-toets
- 10\_Digitaal-toets
- 11\_SOS-toets
- 12\_Beantwoorden-toets
- 13\_PTT-toets
- 14\_Volumetoets - Harder
- 15\_Volume toets - Zachter
- 16\_USB-stekker
- 17\_Luidspreker
- 18\_Camera achterzijde
- 19\_Batterijdeksel
- 20\_Riemklem

### 2. INLEIDING

Dit document bevat informatie en veiligheidsvoorschriften die onder de beschreven voorwaarden absoluut in acht moeten worden genomen voor een veilig gebruik van het toestel **RG170**. Veronachtzaming van deze informatie en instructies kan gevaarlijke gevolgen hebben of een inbreuk zijn op de voorschriften.

Lees de gebruiksaanwijzing en deze veiligheidsvoorschriften door voordat u het toestel gaat gebruiken. Wanneer de informatie tegenstrijdig is, gelden de Engelse instructies in deze veiligheidsvoorschriften.

De actuele UE-conformiteitsverklaring, certificaten, veiligheidsinstructies en handleidingen vindt u op **www.**

**RugGear.com**, of kunt u opvragen bij **Power Idea Technology (Shenzhen) Co., Ltd.**

### 3. VOORBEHOUD

De inhoud van dit document is gebaseerd op de actuele werking van het toestel. **Power Idea Technology (Shenzhen) Co., Ltd.** aanvaardt noch expliciet, noch stilzwijgend enige aansprakelijkheid voor de juistheid of volledigheid van de inhoud van het document, inclusief, maar niet beperkt tot de stilzwijgende garantie van de geschiktheid voor de markt en de geschiktheid voor een bepaald doel, tenzij toepasbare wetgeving of jurisprudentie

een aansprakelijkheid dwingend verplichten.

**Power Idea Technology (Shenzhen) Co., Ltd.**

behoudt zich het recht voor om op elk moment zonder aankondiging vooraf wijzigingen in dit document aan te brengen of dit document terug te trekken. Wijzigingen, fouten en drukfouten kunnen nooit een aanleiding vormen voor schadeclaims. Alle rechten voorbehouden. Voor gegevensverlies of andere schade in welke vorm dan ook, die door onvakkundig gebruik van het apparaat is ontstaan, aanvaardt **Power Idea Technology (Shenzhen) Co., Ltd.** geen aansprakelijkheid.

#### 4. EG-conformiteitsverklaring

De EG-conformiteitsverklaring vindt u achterin deze handleiding.



#### 5. DEFECTEN EN BESCHADIGING

Zodra gevreesd moet worden dat de veiligheid van het toestel aangetast is, moet het toestel buiten gebruik worden gesteld. Het onopzettelijke, hernieuwde gebruik moet worden verhinderd. De toestelveiligheid kan in het geding zijn, wanneer bijv.:

- er storingen optreden.
- er schade zichtbaar is aan de behuizing van het apparaat.
- het apparaat is blootgesteld aan extreme belastingen.
- het apparaat onjuist is opgeborgen.
- merktekens of labels op het apparaat onleesbaar zijn.

Het is raadzaam om een apparaat dat defecten en beschadigen vertoont of waarvan dit wordt vermoed, terug te sturen naar **Power Idea Technology (Shenzhen) Co., Ltd.** voor onderzoek.

#### 6. OVERIGE VEILIGHEIDSINSTRUCTIES

- Raak het scherm van het apparaat niet aan met scherpe voorwerpen. Stofdeeltjes en nagels kunnen krassen veroorzaken op het scherm. Zorg dat het scherm schoon blijft. Verwijder stof voorzichtig met een zachte doek van het scherm en maak geen krassen op het scherm.
- Plaats het apparaat niet in omgevingen met extreme temperaturen, omdat dit tot verhitting van de accu kan leiden wat brand of een explosie tot gevolg kan hebben.
- Laad het apparaat niet op in de buurt van brandbare of explosieve substanties.
- Laad het apparaat alleen in droge binnenruimtes.
- Laad het toestel niet in een vochtige of stoffige omgeving.
- Gebruik het apparaat niet op plaatsen waar het gebruik verboden is.
- Stel het apparaat of het laadapparaat niet bloot aan krachtige elektrische magneetvelden, zoals die bijv.

worden opgewekt door inductieovens of magnetrons.

- Open het apparaat niet zelf en voer ook zelf geen reparaties uit. Onvakkundige reparaties kunnen leiden tot een defect apparaat, brand of een explosie. Het apparaat mag alleen door geautoriseerde vakmensen worden gerepareerd.
  - Gebruik uitsluitend toebehoren dat door **Power Idea Technology (Shenzhen) Co., Ltd.** is goedgekeurd.
  - Schakel het apparaat uit in ziekenhuizen of andere medische instellingen. Dit apparaat kan de werking van medische apparatuur, zoals pacemakers of gehoorapparaten, beïnvloeden. Houd altijd een veiligheidsafstand van minimaal 15 cm aan tussen apparaat en een pacemaker.
  - Zorg ervoor dat het volumeniveau niet te hoog is ingesteld bij het aansluiten van oortelefoons en koptelefoons om uw gehoor te beschermen.
  - Voor het gebruik van het apparaat tijdens het besturen van een motorvoertuig houdt u zich aan de betreffende landelijke wetgeving.
  - Schakel het apparaat uit en verwijder het laadsnoer voordat u het apparaat gaat reinigen.
  - Gebruik geen chemische middelen voor het reinigen van het apparaat of het laadapparaat. Reinig het apparaat met een zachte, bevochtigde en antistatische stofdoek.
  - De adapter moet in de buurt van het apparaat worden geplaatst, op een goed bereikbare plaats.
  - Sluit het product alleen aan op USB-poorten van de versie USB 2.0.
  - Gooi oude en uitgeputte lithiumaccu's niet in het huisvuil. Als gebruiker bent u verplicht oude accu's en batterijen op juiste wijze af te voeren.
  - Enkel de gebruiker is verantwoordelijk voor alle eventuele schade en gevolgen die veroorzaakt worden door gedownloadede malware of andere gegevensuitwisselingsfuncties van het apparaat.
- Power Idea Technology (Shenzhen) Co., Ltd.** aanvaardt geen verantwoordelijkheid voor ergelijke claims.



### Waarschuwing

**Power Idea Technology (Shenzhen) Co., Ltd.** aanvaardt geen verantwoordelijkheid voor schade die veroorzaakt wordt door het negeren van deze adviezen of door onjuist gebruik van het apparaat.

## 7. ONDERHOUD / REPARATIE

Houd rekening met eventuele wettelijke richtlijnen over terugkerende controles, zoals bijv. de bedrijfsveiligheid voorschriften! Het apparaat heeft geen onderdelen die

door gebruiker kunnen worden gerepareerd. U wordt geadviseerd om inspecties uit te laten voeren volgens de veiligheidsvoorschriften en -adviezen. Als er een probleem is met het apparaat, neemt u contact op met uw leverancier of met de onderhoudsafdeling. Wanneer uw apparaat moet worden gerepareerd, kunt u contact opnemen met de onderhoudsafdeling of met uw leverancier.

## 8. ACCU

De RG170 ondersteunt opladen via 5 V/1A. Bij opladen met een hogere stroomsterkte, kan de telefoon beschadigd raken.

Gebruik van een verkeerd type accu kan leiden tot een explosie. Voer oude accu's af volgens de instructies.

## 9. VOORBEREIDING

### 9.1 Batterij plaatsen en uitnemen/Micro SIM-kaart en Micro SD-kaart installeren

9.1.1 Met een schroevendraaier de schroef van het batterijdeksel losdraaien, zoals op afbeelding 1. Vervolgens het batterijdeksel verwijderen om de batterij uit te nemen.

9.1.2 De Micro SIM-kaart en Micro SD-kaart installeren, zoals afgebeeld op afbeelding 3.

9.1.3 Druk de batterij in het batterijcompartiment en plaats vervolgens de Micro SIM-kaart en SD-kaart in het apparaat.

9.1.4 Sluit het batterijdeksel en draai de schroef van het batterijdeksel vast.



### Opmerking:

Controleer of de rubberen stop op de oortelefoon en de USB-aansluiting van het apparaat, perfect zijn afgesloten om een water- en stofdicht functioneren zeker te stellen. Als de vereiste controles niet zijn uitgevoerd, zal de beveiligde functie van de telefoon niet werken.



## 9.2. De riemklem plaatsen en verwijderen

Zoals weergegeven

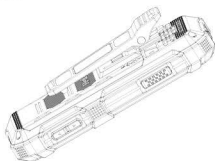

## 9.3 LADEN

Trek de rubberen stop van de USB-poort naar buiten, zoals in de afbeelding wordt getoond, en start het laden van deze mobiele telefoon door de kabel aan te sluiten.

Gebruik alleen de algemene door RugGear gelicentieerde laders en kabels omdat niet-gelicentieerde producten de batterijen kunnen doen exploderen of uw toestel kunnen beschadigen.

U kunt het toestel alleen opladen bij een omgevingstemperatuur van +0°C tot +45°C. De normale bedrijfstemperatuur van deze mobiele telefoon is -10°C tot 50°C. Het wordt aanbevolen om de mobiele telefoon binnen dit temperatuurbereik te gebruiken.



## 10. VERGRENDING VOOR SCHERM EN TOETSEN

Als de telefoon is ingeschakeld, kort op de toets Aan drukken om het scherm te vergrendelen.

Als de telefoon enige tijd niet wordt gebruikt, zal het scherm automatisch vergrendelen.

Druk kort op de toets Aan om het scherm te activeren en veeg omhoog om het scherm te ontgrendelen.

## 11. RECYCLING

Het doorgestreepte klike-symbool op uw product, accu, literatuur of verpakking dient als herinnering dat alle elektrische en elektronische producten, batterijen en accu's aan het einde van hun levensduur apart moeten worden ingezameld. Dit voorschrift geldt in de gehele Europese Unie. Voer deze producten niet af als ongesorteerd huisvuil. Altijd uw gebruikte elektronische producten, batterijen en verpakkingsmaterialen inleveren bij de daarvoor bestemde inzamelpunten.

Op deze manier helpt u voorkomen dat afval ongecontroleerd wordt afgevoerd en bevordert u het recyclen van materialen. Uitgebreidere informatie is verkrijgbaar bij de productleverancier, gemeentelijke vuilinzamelpunten, landelijke producentenorganisaties of uw plaatselijke vertegenwoordiger van **Power Idea Technology (Shenzhen) Co., Ltd.**



## **12. INFORMATIE OVER DE SAT-CERTIFICERING (SPECIFIEK ABSORPTIETEMPO)**

In Europa geldt een SAT-limiet van 2,0 W/kg. Het apparaat is getest voor deze limiet. De hoogste gerapporteerde SAT-waarde volgens deze norm gedurende de productcertificering bedraagt 0.524 W/kg voor gebruik bij het lichaam en wanneer gedragen op het lichaam is 1.405 W/kg. Dit apparaat is getest bij typische handelingen waarbij het op het lichaam wordt gedragen, met een afstand van 5 mm tussen het lichaam en de achterzijde van het apparaat. Het apparaat voldoet aan de RF-specificaties bij een afstand tussen het apparaat en uw lichaam van minstens 5 mm tijdens gebruik. Bij gebruik van riemclips, foedralen en soortgelijke accessoires dient erop te worden gelet dat deze geen onderdelen van metaal bevatten. Gebruik van accessoires die niet aan deze vereisten voldoen, kan tegen de vereisten voor RF-blootstelling zijn en dient te worden vermeden.

## **13. HANDELSMERKEN**

Alle andere merken en auteursrechten zijn eigendom van hun betreffende houders.

## **14. GARANTIE**

- Kijk voor Europese klanten op: <https://ruggear.com/warranty-terms/>  
Kijk voor klanten in Noord-Amerika op <https://ruggear.com/terms-and-conditions-americas/>
- Ga voor FCC-informatie naar [www.RugGear.com](http://www.RugGear.com) en zoek dit op in het gedeelte "Ondersteuning".

## 1. VZHLED PRODUKTU

- 1\_Svítilna
- 2\_Kryt konektoru sluchátek
- 3\_Přijímač
- 4\_Snímač světla
- 5\_Tlačítko Nabídka
- 6\_Tlačítko Domů
- 7\_Tlačítko Zpět
- 8\_Tlačítko Odstranit
- 9\_Tlačítko Zavěsit
- 10\_Digitální tlačítko
- 11\_Tlačítko SOS
- 12\_Tlačítko Přijmout
- 13\_Tlačítko PTT
- 14\_Tlačítko zvýšení hlasitosti
- 15\_Tlačítko snížení hlasitosti
- 16\_Kryt konektoru USB
- 17\_Reproduktor
- 18\_Zadní fotoaparát
- 19\_Kryt baterie
- 20\_Spona na opasek

## 2. ÚVOD

Tento dokument obsahuje informace a bezpečnostní předpisy pro bezpečný provoz zařízení **RG170** za popsaných podmínek, které musí být bezpodmínečně dodržovány. Nedodržování těchto upozornění a pokynů může mít za následek nebezpečné situace nebo protiprávní jednání.

Než začnete zařízení používat, přečtěte si návod k obsluze a tato bezpečnostní upozornění. V případě rozporuplných informací jsou u těchto bezpečnostních upozornění směrodatné verze v anglickém jazyce.

Aktuální Prohlášení o shodě s předpisy EU, certifikáty, bezpečnostní pokyny a příručky je možné nalézt na adrese **www.RugGear.com** nebo vyžádat u společnosti **Power Idea Technology (Shenzhen) Co., Ltd.**

## 3. REZERVACE

Obsah tohoto dokumentu vychází z aktuální funkce zařízení. Společnost **Power Idea Technology (Shenzhen) Co., Ltd.** neposkytuje výslovně ani implicitně jakoukoli záruku správnosti nebo úplnosti obsahu tohoto dokumentu, zejména ale ne jenom je pak vyloučena tichá záruka tržní způsobilosti a vhodnosti pro určitý konkrétní účel vyjma případů, kdy platné zákony nebo jurisdikce takové ručení povinně předepisují.

Společnost **Power Idea Technology (Shenzhen)**

**Co., Ltd.** si vyhrazuje právo kdykoli bez předchozího oznámení provádět změny v tomto dokumentu nebo tento dokument stáhnout. Změny, omyly a tiskové chyby nezakládají jakýkoli nárok na náhradu škody. Všechna práva vyhrazena.

Za ztráty dat nebo jiné škody jakéhokoli druhu vzniklé nevhodným používáním zařízení společnost **Power Idea Technology (Shenzhen) Co., Ltd.** neručí.

#### 4. ES PROHLÁŠENÍ O SHODĚ

ES prohlášení o shodě se nachází na konci tohoto návodu.



#### 5. ZÁVADY A POŠKOZENÍ

Jakmile existuje důvod k obavám, že je negativně ovlivněna bezpečnost zařízení, je bezpodmínečně nutné zařízení neprodleně uvést mimo provoz. Musí se zabránit neúmyslnému opětovnému uvedení do provozu. Bezpečnost zařízení může být ohrožena:

- v případě závady,
- vykazuje-li kryt zařízení známky poškození,
- bylo-li zařízení vystaveno nadměrnému zatížení,
- bylo-li zařízení nesprávným způsobem uskladněno nebo,
- jsou-li značky a štítky na zařízení nečitelné.

Doporučujeme zařízení, které vykazuje chybu, nebo u kterého je podezření na chyby, zaslat ke kontrole společnosti **Power Idea Technology (Shenzhen) Co., Ltd.**

#### 6. DALŠÍ BEZPEČNOSTNÍ UPOZORNĚNÍ

- Nedotýkejte se displeje zařízení ostrými předměty. Může dojít k poškrábání displeje prachovými částicemi a nehty. Udržujte displej čistý. Prach z displeje odstraňujte opatrně pomocí měkké utěrky a dbejte, abyste displej nepoškrábali.
- Nevystavuje zařízení prostředí s nadměrnými teplotami. Mohlo by dojít k přehřátí baterie a následnému požáru nebo výbuchu.
- Nenabíjejte zařízení v blízkosti hořlavých nebo výbušných látek.
- Nabíjejte zařízení pouze v suchých vnitřních prostorách.
- Nenabíjejte zařízení ve vlhkém nebo prašném prostředí.
- Nepoužívejte zařízení na místech, ve kterých je jeho užívání zakázáno.
- Nevystavujte zařízení nebo nabíječku působení silných elektromagnetických polí, která např. vydávají indukční sporáky nebo mikrovlnné trouby.
- Zařízení sami neotevírejte a ani na něm sami neprovádějte žádné opravy. Neodborné opravy mohou vést ke zničení zařízení, ke vznícení nebo výbuchu.

Zařízení smí opravovat pouze autorizovaní odborníci.

- Používejte pouze příslušenství schválené společností **Power Idea Technology (Shenzhen) Co., Ltd.**
- Na klinikách nebo v jiných zdravotnických zařízeních zařízení vypněte. Zařízení může ovlivňovat funkci zdravotnických pomůcek, jako je kardiostimulátor nebo pomůcky pro neslyšící. Mezi zařízením a kardiostimulátorem udržujte bezpečnostní vzdálenost minimálně 15 cm.
- Ujistěte se, že úroveň hlasitosti není při připojení sluchátek nastavena příliš vysoko na ochranu sluchu.
- Při používání zařízení během řízení vozidel dodržujte příslušné zákony platné v dané zemi.
- Než budete zařízení čistit, vypněte jej a odpojte nabíjecí kabel.
- K čištění zařízení nebo nabíječky nepoužívejte žádné chemické prostředky. Čistěte zařízení měkkým, navlhčeným antistatickým látkovým hadříkem.
- Adaptér musí být instalován poblíž zařízení a musí být snadno dostupný.
- Produkt může být připojený k rozhraní USB verze USB 2.0.
- Baterie nejsou domovním odpadem. Jakožto spotřebitel jste dále povinen staré baterie správným způsobem zlikvidovat.
- Za jakékoli škody a povinnosti způsobené a vyplývající ze stažení škodlivého softwaru při používání síťových nebo jiných funkcí zařízení určených pro výměnu dat zodpovídá výhradně uživatel. Společnost **Power Idea Technology (Shenzhen) Co., Ltd.** nenes žádnou odpovědnost za žádné z těchto nároků.



### Varování

Společnost **Power Idea Technology (Shenzhen) Co., Ltd.** nepřebírá žádnou odpovědnost za škody způsobené ignorováním kteréhokoli z těchto doporučení nebo nesprávným použitím zařízení.

## 7. ÚDRŽBA A OPRAVY

Dodržujte případné platné právní předpisy k opakovaným zkouškám, jako např. předpisy k bezpečnosti práce! Zařízení neobsahuje žádné součásti, které by uživatel mohl opravit svépomocí. Doporučuje se provádět kontroly v souladu s bezpečnostními předpisy a pokyny. Pokud se u zařízení vyskytl problém, obraťte se na prodejce nebo se poradte se servisním střediskem. Vyžaduje-li vaše zařízení opravu, můžete se obrátit na servisní středisko nebo na prodejce.

## 8. BATERIE

Zařízení RG170 podporuje nabíjení 5 V/1A, použití vyšších hodnot při nabíjení může telefon poškodit.

Pokud je baterie nahrazena nesprávným typem baterie, může dojít k výbuchu. Použité baterie likvidujte v souladu s pokyny.

## 9. PŘÍPRAVA

### 9.1 Vložení a vyjmutí baterie / vložení karty micro SIM a micro SD

9.1.1 Pomocí šroubováku povolte šroubek na krytu baterie tak, jak je znázorněno na obrázku 1. Potom sejměte kryt baterie a vyjměte baterii.

9.1.2 Vložte kartu micro SIM a micro SD podle obrázku 3.

9.1.3 Po vložení karty micro SIM a micro SD do zařízení umístěte baterii zpět do příslušné přihrádky.

9.1.4 Zavřete kryt baterie a utáhněte šroubek na krytu baterie



### Poznámka:

Ujistěte se, že gumový kryt konektoru sluchátek i konektoru USB na zařízení je nasazen v dokonale utěsněném stavu, aby byla zaručena vodotěsnost a prachotěsnost zařízení.

V dalším textu nebude učiněno žádné zvláštní prohlášení.

### 9.2. Upevnění a sejmутí spony na opasek

Podle obrázku

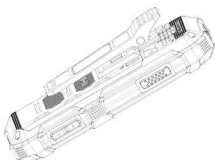

### 9.3 NABÍJENÍ

Vyjměte gumový kryt konektoru USB ve směru podle obrázku a připojte kabel k tomuto mobilnímu telefonu. Zahájí se nabíjení. Používejte pouze nabíječky a kabely s licencí od společnosti RugGear, protože nelicencované produkty mohou způsobit explozi baterie nebo poškození zařízení.

Zařízení lze nabíjet pouze při okolní teplotě 0 °C až 45 °C.

Normální provozní teplota tohoto mobilního telefonu je -10 °C až 50 °C. Doporučujeme používat mobilní telefon v tomto teplotním rozsahu.



### 10. ZÁMEK OBRAZOVKY A TLAČÍTEK

Když je telefon zapnutý, krátkým stisknutím tlačítka napájení lze uzamknout obrazovku.

Jestliže je telefon ponechán určitou dobu v nečinnosti, obrazovka se automaticky uzamkne.

Krátkým stisknutím tlačítka napájení můžete aktivovat obrazovku a přejetím prstem nahoru ji odemknout.

### 11. RECYKLACE

Symbol přeškrtnutého odpadkového koše na telefonu, baterii, příručce nebo obalu připomíná, že všechny elektrické produkty, baterie a akumulátory je nutné na konci životnosti likvidovat jako tříděný odpad. Toto nařízení platí v Evropské unii. Nevyhazujte tyto produkty do směsného komunálního odpadu. Elektronické produkty, baterie a obalový materiál vždy odevzdávejte na vyhrazených odběrných místech. Pomůžete tím zabránit nekontrolované likvidaci odpadů a podpoříte recyklaci materiálů. Podrobnější informace jsou k dispozici u maloobchodního prodejce produktů, místních orgánů zabývajících se odpady, národních organizací pro

odpovědnost výrobců nebo u místního zastoupení společnosti **Power Idea Technology (Shenzhen) Co., Ltd.**



## **12. INFORMACE K CERTIFIKÁTU CE SAR (SPECIFICKÁ MÍRA ABSORPCE)**

Limit SAR v Evropě je 2,0 W/kg. Zařízení bylo na tento limit testováno. Nejvyšší hodnota SAR vykázaná podle této normy v průběhu certifikace pro použití na těle je 0.524 W/kg a při opotřebení na těle je 1.405 W / kg. Toto zařízení bylo testováno pro typické používání na těle se zadní stranou mikrotelefonu 5 mm od těla. Toto zařízení je ve shodě se specifikacemi RF, pokud je používáno ve vzdálenosti 5 mm od vašeho těla. Používané přezky na opasek, pouzdra a podobná příslušenství by neměly v sobě obsahovat kovové součásti. Používání příslušenství, která těmto požadavkům nevyhovují, může způsobit nehodu s požadavky na RF expozici a nemělo by k němu docházet.

## **13. OCHRANNÉ ZNÁMKY**

Všechny ostatní ochranné známky a práva k duševnímu vlastnictví jsou majetkem příslušného držitele.

## **14. ZÁRUKA**

- Pro evropské zákazníky prosím zkontrolujte: <https://ruggear.com/warranty-terms/>  
Pro zákazníky v Americe prosím zkontrolujte: <https://ruggear.com/terms-and-conditions-americas/>
- Informace o FCC naleznete na adrese [www.RugGear.com](http://www.RugGear.com) a naleznete ji v sekci "Podpora".



## אנגלית

1. איור מראה
- 1\_פנס
- 2\_שקע אוזניות
- 3\_מקלט
- 4\_חיישן אור
- 5\_מקש תפריט
- 6\_מקש בית
- 7\_מקש חזרה
- 8\_מקש מחיקה
- 9\_מקש ניתוק
- 10\_מקש דיגיטלי
- 11\_מקש SOS
- 12\_מקש מענה
- 13\_מקש PTT
- 14\_מקש הגברת עצמת קול
- 15\_מקש החלשת עצמת קול
- 16\_שקע USB
- 17\_רמקול
- 18\_מצלמה אחורית
- 19\_מכסה סוללה
- 20\_תפס מותניים

### 2. מבוא

מסמך זה מכיל מידע ותקנות בטיחות עליהם יש להקפיד כדי להבטיח הפעלה בטוחה של **RG170** לפי התנאים המתוארים. לאי-ציות למידע ולהוראות אלה עלולות להיות תוצאות חמורות ו/או הוא עלול להפר את התקנות. קרא את המדריך והוראות בטיחות אלה לפני השימוש בהתקן. במקרה של ספק כלשהו, הגרסה באנגלית היא הקובעת. ניתן למצוא את הצהרת התאימות של האיחוד האירופי, האישרים, הוראות הבטיחות והמדריכים באתר [www.RugGear.com](http://www.RugGear.com) או לבקש אותם מחברת. **Power Idea Technology (Shenzhen) Co., Ltd.**

### 3. הגבלת חבות

תוכן מסמך זה מוצג כפי שהוא קיים כעת. RugGear Ltd אינה מספקת כל אחריות מפורשת או משתמעת לדיוק או לשלמות של תוכן מסמך זה, כולל, אך לא מוגבל אל, לאחריות משתמעת להתאמה לשוק או להתאמה למטרה מסוימת אלא אם חוקים ישימים או החלטות בית משפט קובעים כי החבות היא חובה. RugGear Ltd שומרת לעצמה את הזכות לערוך שינויים במסמך זה או למשוך אותו בזמן כלשהו ללא הודעה מראש. לא ניתן להשתמש בשינויים, שגיאות ושגיאות דפוס כבסיס לתביעה לנזק כלשהו. כל הזכויות שמורות.

**Power Idea Technology (Shenzhen) Co., Ltd.** לא תהיה אחראית לנתונים כלשהם או לאבדן אחר ולנזקים ישירים או עקיפים שנגרמו משימוש לא-נאות כלשהו בהתקן.



4. הצהרת תאימות של האיחוד האירופי  
ניתן למצוא את הצהרת התאימות של האיחוד האירופי  
בסוף מדריך זה.

#### 5. תקלות ונזקים

אם קיימת סיבה כלשהי לחשד כי בטיחות ההתקן הזה נפגעה,  
חובה להוציא אותו מיד משימוש. חובה לנקוט באמצעים כדי למנוע  
הפעלה מחדש מקרית של ההתקן. בטיחות ההתקן עלולה להיפגע  
אם, לדוגמה:

- אירעה תקלה.
- קיים נזק גלוי במארז ההתקן.
- ההתקן נחשף לעומסים חריגים.
- ההתקן אוסן בצורה לא נאותה.
- סימונים או תוויות על ההתקן אינם ברורים.
- אנחנו ממליצים כי התקן המציג שגיאות או חושדים  
כי קיימות בו שגיאות ישלח חזרה אל **Power Idea Technology (Shenzhen) Co., Ltd.**  
לצורך בדיקה.

#### 6. עצות בטיחות נוספות

אסור לגעת במסך ההתקן באמצעות עצמים חדים. חלקיקי אבק  
וציפורניים עלולים לגרום לשריטות במסך. שמור על ניקיון המסך.  
הסר בעדינות את האבק מהמסך במטלית רכה ואל תשרוט את  
המסך.

אסור לחשוף את ההתקן לסביבות בהן קיימות טמפרטורות  
חריגות, מכיוון שהדבר עלול להוביל להתחממות הסוללה, מה  
שיגרום לשריפה או לפיצוץ.

אסור לטעון את ההתקן בקרבת חומרים דליקים או נפיצים.  
טען את ההתקן אך ורק בסביבה ביתית יבשה.

אסור לטעון את ההתקן בסביבות בהן קיימים אבק כבד או לחות  
גבוהה.

אסור להשתמש בהתקן באזורים בהם התקנות או החקיקה  
אוסרים את השימוש.

אסור לחשוף את ההתקן או המטען לשדות מגנטיים חזקים, כגון  
אלה הנפלטים מתנורי אינדוקציה או מכשירי מיקרוגל.

אסור לנסות לפתוח או לתקן את ההתקן. תיקון או פתיחה לא  
נאותים עלולים להוביל להרס ההתקן, לשריפה או לפיצוץ. רק  
לאנשים מוסמכים מותר לתקן את ההתקן.

השתמש רק באביזרים שאושרו על-ידי **Power Idea Technology (Shenzhen) Co., Ltd**

כבה את ההתקן בבתי חולים או במקומות אחרים בהם נאסר  
השימוש בטלפונים ניידים. ההתקן עלול לפגוע בתפקוד של ציוד  
רפואי, כגון קוצבי לב. שמור על מרחק של לפחות 15 ס"מ בין  
ההתקן לבין התקנים אלה.

ודא שעצמת הקול לא נקבעה לרמה גבוהה מאוד  
בעת השימוש באזניות או בערכת ראש, כדי להגן על  
השמיעה שלך.



ציית לכל החוקים המתאימים הנמצאים בתוקף  
במדינות המתאימות בנוגע לשימוש בהתקנים בעת תפעול כלי רכב.  
כבה את ההתקן ונתק את כבל הטעינה לפני ניקוי ההתקן.

אסור לנקות את ההתקן או המטען בחומרי ניקוי כימיים כלשהם. השתמש במטלית לחה ואנטי-סטטית לצורך הניקוי. חובה להתקין את המתאם בקרבת הציוד והוא חייב להיות נגיש בקלות.

מותר לחבר את המוצר רק לממשק USB בגרסת USB 2.0. אסור לסלק סוללות ליתיום ישנות או שננטשו באשפה הרגילה - יש לשלוח אותם לאתרי סילוק אשפה ייעודיים. המשתמש הוא האחראי הבלעדי לכל הנזקים והחבובות שייגרמו על-ידי תוכנה זדונית שהורדה באמצעות רשת או תפקודי תעבורת נתונים אחרים של ההתקן. **Power Idea Technology (Shenzhen) Co., Ltd.** לא תישא בחבות לתביעות כלשהן כאלה.

#### אזהרה

**Power Idea Technology (Shenzhen) Co., Ltd.** אינה מקבלת על עצמה חבות כלשהי לנזקים הנגרמים מהתעלמות מהוראות אלו או מכל שימוש לא נאות בהתקן.

#### 7. תחזוקה/תיקונים

שים לב לדרישות חוקיות כלשהן לביקורת תקופתית. ההתקן אינו כולל חלקים הניתנים לטיפול המשתמש. מומלץ לבצע את הביקורות בהתאם לתקנות הבטיחות ולהוראות. אם קיימת בעיה בהתקן, פנה אל הספק או התייעץ במרכז השירות. אם נדרש תיקון בהתקן שלך, תוכל לפנות למרכז השירות או לספק.

## 8. סוללה

RG170 תומך בטעינה 5V/1A; שימוש בזרם טעינה גבוה יותר כלשהו עלול לגרום לנזק לטלפון.  
קיימת סכנת פיצוץ אם מחליפים את הסוללה בסוללה מסוג שגוי. סלק את הסוללות המשמשות בהתאם להוראות.

## 9. הכנה

### 9.1 התקנה והסרה של הסוללה/התקנה של כרטיס Micro SIM

#### ושל כרטיס Micro SD

9.1.1 סובב את בורג מכסה הסוללה באמצעות מברג כמוצג באיור 1 והסר את מכסה הסוללה כדי להוציא את הסוללה.

9.1.2 התקן את כרטיס Micro SIM ואת כרטיס Micro SD כמוצג באיור 3.

9.1.3 לחץ את הסוללה לתוך בית הסוללה לאחר הכנסת כרטיס Micro SIM וכרטיס Micro SD להתקן.

9.1.4 סגור את מכסה הסוללה והדק את הבורג של מכסה הסוללה.



#### הערה:

הקפד לוודא שכיסוי הגומי של מחבר האוזניות ו-USB אוטם אותם לגמרי, כדי שהם יהיו מוגנים כהלכה מפני מים ואבק.  
לא תהיה הודעה מיוחדת על כך בהמשך.

## 9.2. התקנה והסרה של תפס המותניים

כמוצג

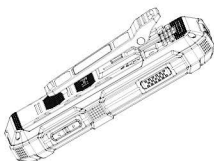

## 9.3 טעינה

משוך החוצה את פקק USB מגומי בכיוון המוצג באיור וחבר את הכבל לטלפון הנייד כדי להתחיל בטעינה. מותר להשתמש רק במטענים ובכבלים מורשים של RugGear מכיוון שמוצרים שאינם מורשים עלולים לגרום להתפוצצות הסוללה או לנזק להתקן. מותר לטעון את ההתקן רק כשטווח טמפרטורות הסביבה הוא  $+0^{\circ}\text{C}$  עד  $+45^{\circ}\text{C}$ . טווח ההפעלה הרגיל של הטלפון הנייד הוא  $-10^{\circ}\text{C}$  עד  $+50^{\circ}\text{C}$ . מומלץ להפעיל את הטלפון הנייד בטווח הטמפרטורות הזה.



## 10. מבוא לתפקודים

כאשר הטלפון פועל, לחץ לחיצה קצרה על לחצן ההפעלה כדי לנעול את המסך. לאחר שהטלפון היה במצב המתנה למשך פרק זמן מסוים, המסך ינעל באופן אוטומטי. לחץ לחיצה קצרה על לחצן ההפעלה כדי להעיר את המסך והחלק כלפי מעלה כדי לשחרר את נעילת המסך.

## 11. מיחזור

סמל פה האשפה המסומן באיקס על המוצר, הסוללה, בתיעוד או על האריזה מופיע כדי להזכיר לך כי חובה לקחת את כל הציוד החשמלי והאלקטרוני, הסוללות והמטענים לנקודת איסוף נפרדת בסוף חיי העבודה שלהם. דרישה זו ישימה לאיחוד האירופי. אסור לסלק מוצרים אלה באשפה עירונית שאינה ממוינת. החזר תמיד מוצרים אלקטרוניים משומשים, סוללות וחומרי אריזה לנקודות האיסוף הייעודיות. כך תמנע סילוק אשפה לא מבוקר ותקדם את מיחזור החומרים. מידע מפורט יותר זמין אצל ספק המוצר, רשויות סילוק האשפה המקומיות, ארגוני היצרנים הלאומיים או אצל נציג **Power Idea Technology (Shenzhen) Co., Ltd.** המקומי.



## 12. מידע הנוגע לאישור CE SAR (שיעור ספיגה ספציפי)

מגבלת SAR באירופה היא 2.0 ואט/ק"ג. התקן זה נבדק למגבלת SAR זו. ערך SAR הגבוה ביותר המדווח לפי תקן זה במהלך אישור

המוצר לשימוש באוזן הוא 0.524 ואט/ק"ג וכאשר נושאים אותו כיאות על הגוף הוא 1.405 ואט/ק"ג. התקן זה נבחן בפעולות טיפוסיות של נשיאה על הגוף כאשר גב היחידה מוחזק במרחק של 5 מ"מ מהגוף. ההתקן עומד במפרטי ת"ר כאשר ההתקן נמצא בשימוש במרחק של 5 מ"מ מהגוף. אסור שתפסי חגורה, נרתיקים ואביזרים דומים הנמצאים בשימוש יכילו רכיבים מתכתיים. השימוש באביזרים שאינם עמודים בדרישות אלה עשוי שלא לעמוד בדרישות החשיפה לת"ר ויש להימנע ממנו.

### **13. סימנים מסחריים**

כל הסימנים המסחריים וזכויות היוצרים האחרים נמצאים בבעלות בעליהם המתאימים.

### **14. אחריות**

לקוחות באירופה, היכנסו לאתר: <https://ruggear.com/warranty-terms>  
לקוחות ביבשות אמריקה, היכנסו לאתר:  
<https://ruggear.com/terms-and-conditions-americas>  
לקבלת מידע FCC, עבור לאתר [www.RugGear.com](http://www.RugGear.com) ועיין בחלק Support (תמיכה).

## العربية

1. المخطط الخاص بالشكل
- 1\_ ضوء الفلاش .
- 2\_ قابس سماعة الهاتف.
- 3\_ المستقبل .
- 4\_ مستشعر الضوء .
- 5\_ مفتاح القالمة.
- 6\_ مفتاح الصفحة الرئيسية.
- 7\_ مفتاح الرجوع .
- 8\_ مفتاح الحذف .
- 9\_ مفتاح تعليق المكالمة.
- 10\_ المفتاح الرقمي .
- 11\_ مفتاح SOS .
- 12\_ مفتاح الرد .
- 13\_ مفتاح PTT .
- 14\_ مفتاح رفع مستوى الصوت .
- 15\_ مفتاح خفض مستوى الصوت .
- 16\_ قابس USB.
- 17\_ السماعة.
- 18\_ الكاميرا الخلفية.
- 19\_ غطاء البطارية.
- 20\_ مشبك الخصر .

## 2. مقدمة

حتوي هذا المستند على معلومات وقواعد السلامة التي يجب اتباعها بلا إخفاق من أجل التشغيل الآمن لجهاز 170 في ظل الظروف الموضحة. قد ينتج عن عدم مراعاة هذه المعلومات والتعليمات نتائج خطيرة و/أو قد يؤدي ذلك إلى انتهاك لوائح سارية.

رجى الاطلاع على الدليل والتعليمات الأمان هذه قبل استخدام هذا الجهاز! في حال حدوث أي شك، يسري الإصدار الألماني.

يمكن العثور على إعلان التوافق مع الاتحاد الأوروبي الحالي والتعليمات الأمان والأدلة على موقع [www.ruggear.com](http://www.ruggear.com)

. Power Idea Technology (Shenzhen) Co., Ltd.

أو يمكن طلبها من شركة

## 3. الحفظ

يتم تقديم محتوى هذا المستند كما هو موجود بالفعل. لا تقدم شركة

#### **Power Idea Technology (Shenzhen) Co., Ltd.**

أي ضمان صريحاً أو ضمنياً على دقة محتوى هذا المستند أو كماله بما في ذلك، على سبيل المثال لا الحصر، الضمان الضمني لمناسبته للسوق أو الملاءمة لغرض محدد ما لم تفرض القوانين السارية أو قرارات المحكمة الإلزام بتحمل المسؤولية.

#### **Power Idea Technology (Shenzhen) Co., Ltd.** تحتفظ شركة

بحق إجراء تغييرات على هذا المستند أو بسحبه في أي وقت بدون إشعار سابق. لا يجوز استخدام التغييرات والأخطاء المطبعية كأساس لأي مطالبة بالتعويضات. جميع الحقوق محفوظة.

#### **Power Idea Technology (Shenzhen) Co., Ltd.** لا تتحمل شركة

مسؤولية فقدان بيانات أو أي فقدان آخر أو تلفيات مباشرة أو غير مباشرة تنتج بسبب أي استخدام غير صحيح لهذا الجهاز.



#### **4. إعلان التوافق مع الاتحاد الأوروبي**

يمكن العثور على إعلان التوافق مع الاتحاد الأوروبي في نهاية هذا الدليل

#### **5. الأعطال والتلفيات**

إذا كان هناك أي سبب للشك في انخفاض مستوى أمان هذا الجهاز، يجب التوقف عن استخدامه على الفور  
يجب اتخاذ إجراءات لمنع أي إعادة تشغيل الجهاز بشكل غير مقصود. ربما يقل مستوى أمان الجهاز في حالة، على سبيل المثال:

- الأعطال تحدث.
- تعرض سبب الجهاز للتلف.
- المعدات محملة بشكل زائد.
- يتم تخزين الجهاز بشكل غير صحيح.
- العلامات أو التصنيفات على الجهاز غير واضحة.

نوصي بأن تتم إعادة إرسال أي جهاز يعرض أخطاءً أو يشتبه في أن به خطأ إلى شركة ليتم فحصه

#### **6. مزيد من نصائح السلامة**

لا تلمس شاشة الجهاز بأدوات حادة. قد تخدش جزيئات الغبار والمسامير الشاشة. يُرجى الحفاظ على نظافة الشاشة. قم بإزالة الأتربة من الشاشة باستخدام قطعة قماش برفق، ولا تخدش الشاشة  
لا تضع الجهاز في بيئات ذات درجات حرارة مفرطة، لأن ذلك قد يؤدي إلى سخونة البطارية، ويمكن أن يؤدي إلى نشوب حريق أو انفجار  
لا تشحن الجهاز بالقرب من أي مواد قابلة للاشتعال أو مواد متفجرة



اشحن الجهاز داخل المنزل فقط

لا تتشحن الجهاز في بيئات بها الكثير من الأثرية أو الرطوية  
لا تستخدم الجهاز في المناطق التي تمنع فيها اللوائح أو القوانين التشريعية  
استخدامه

لا تعرض الجهاز أو الشاحن للمجالات المغناطيسية القوية، مثل المجالات  
المنبعثة من الأفران التي تعمل بالحث الكهربي أو أجهزة المايكرويف  
لا تقدم على فتح الجهاز أو إصلاحه. قد يؤدي الإصلاح أو الفتح غير الصحيح  
إلى تدمير الجهاز أو إشعاله أو انفجاره. غير مسموح بإصلاح الجهاز إلا  
بواسطة موظفين معتمدين  
استخدم فقط الملحقات المعتمدة من شركة

### Power Idea Technology (Shenzhen) Co., Ltd.

لا تقم بتشغيل الجهاز في المستشفيات أو الأسكن الأخرى التي يُمنع فيها  
استخدام الهواتف الجوّالة. قد يؤثر هذا الجهاز على التشغيل السليم للأجهزة  
الطبية، مثل أجهزة تنظيم ضربات القلب. حافظ دائمًا على مسافة قدرها 15 سم  
على الأقل بين الجهاز وهذه الأجهزة



عند إدخال سماعات الرأس ، تأكد من عدم ضبط مستوى الصوت  
بصوت عالٍ جدًا لحماية السمع

قم بمراعاة جميع القوانين السارية المفروضة في البلدان  
المعنية بخصوص استخدام الأجهزة أثناء قيادة المركبات  
رجى إيقاف الجهاز وقفل كابل الشحن قبل تنظيف الجهاز  
لا تستخدم أي مواد تنظيف كيميائية لتنظيف الجهاز أو الشاحن. استخدم قطعة  
رطبة ومضادة للكهرباء الإستاتيكية للتنظيف

يجب تركيب المهائب بالقرب من الجهاز ويجب أن يكون سهل الوصول إليه  
يجب عدم توصيل المنتج إلا بواجهة USB من الإصدار USB 2.0 .

لا تتخلص من البطاريات الليثيوم القديمة والمهتلة في المهملات، ولكن أرسلها  
إلى الأسكن المخصصة للتخلص من النفايات

المستخدم وحده هو المسؤول عن أي وكل التلغيات والالتزامات التي تحدث  
بفعل البرامج الضارة التي تم تنزيلها عند استخدام الشبكة أو وظائف تبادل  
البيانات الأخرى للجهاز. شركة

غير مسؤولة عن أي من هذه المطالبات

. Power Idea Technology (Shenzhen) Co., Ltd.

### تحذير

لن تتحمل شركة Power Idea Technology (Shenzhen) Co., Ltd.

أية مسؤولية تجاه التلغيات التي تحدث بسبب إغفال أي من هذه النصائح أو  
بسبب أي استخدام غير صحيح للجهاز .

## 7. الصيانة/الإصلاح

رجى ملاحظة أي متطلبات قانونية لإجراء الفحص الدوري لا يتضمن الجهاز نفسه أي أجزاء صالحة يمكن أن يقوم المستخدم بصيانتها. يُوصى بإجراء عمليات الفحص وفقاً للوائح الأمان والنصائح. إذا كانت هناك مشكلة بشأن الجهاز، يُرجى الاتصال بالبايع أو الرجوع إلى مركز الخدمة. إذا كان جهازك بحاجة إلى إصلاح، يمكنك إما الاتصال بمركز الخدمة أو البايع.

## 8. البطارية

يُدمج شحن 5 فولت / 1 أمبير، باستخدام أي تيار شحن أعلى قد يؤدي إلى

**RG170** تلف هاتفك

احذر من خطر الانفجار في حالة استبدال البطارية بنوع غير صحيح. تخلص من البطاريات المستعملة طبقاً للتعليمات.

## 9. التحضير

### 9.1 تركيب إزالة البطارية / تركيب بطاقة SIM الصغيرة وبطاقة Micro SD الصغيرة

9.1.1 أدر برغي غطاء البطارية باستخدام مفك كما هو موضح في الشكل 1، ثم قم بإزالة غطاء البطارية لإخراج البطارية.

9.1.2 قم بتركيب بطاقة Micro SIM وبطاقة Micro SD كما هو موضح في الشكل 3.

9.1.3 اضغط على البطارية لتستقر في حجرة البطارية بعد تركيب بطاقة Micro SIM وبطاقة SD في الجهاز.

9.1.4 قم بإغلاق غطاء البطارية وربط البرغي فيه.



**ملاحظة :**

الرجاء التحقق من أن الغطاء المطاطي الخاص بموصل سماعات الرأس وموصل USB مغلقان بشكل جيد لحماية الجهاز من المياه والأثرية بالشكل المناسب .  
 ن يتم تقديم أي ملاحظات أو إعلانات خاصة بهذا الشأن فيما بعد .

**تركيب وإزالة مشبك الخصر**  
 كما هو موضح

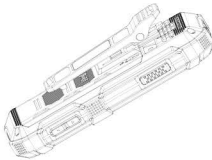
**9.3 الشحن**

اسحب القابس المطاطي لمنفذ USB في الاتجاه الموضح في الشكل التوضيحي،

**9.2** ثم قم بتوصيل الكابل بالهاتف المحمول لبدء عملية الشحن .



استخدم شواحن **RugGear**

والكابلات المعتمدة فقط، لأن المنتجات غير المعتمدة قد تتسبب في انفجار البطارية أو حدوث تلف لجهازك .

يمكنك شحن الجهاز في نطاق درجة حرارة محيطية من **0+**

وحتى **45+** درجة مئوية. درجة حرارة التشغيل

العادي لهذا الهاتف المحمول هي **-10**

إلى **50** درجة مئوية. نوصي بأن يتم استخدام الهاتف

المحمول الخاص بك في نطاق درجة الحرارة هذا .

**10. قفل الشاشة والأزرار**

أثناء تشغيل الهاتف، اضغط لفترة وجيزة على زر الطاقة لقفل الشاشة .

بعد أن يكون الهاتف متوقفاً لفترة من الزمن، يتم قفل شاشاته بشكل تلقائي .

اضغط لفترة وجيزة على زر الطاقة لتنشيط الشاشة واسحب لأعلى لفتح الشاشة

**11. إعادة التدوير**

ذكرت رمز سلة المهملات المشطوب على المنتج أو البطارية أو المطبوعات أو

العبوات بأنه يجب أخذ جميع المنتجات الكهربائية والإلكترونية والبطاريات

والمراكبات إلى مجموعة منفصلة عند نهاية عمرها الافتراضي. ويتم تطبيق هذه

المتطلبات في الاتحاد الأوروبي. لا تتخلص من هذه المنتجات ككفايات محلية غير

مصنفة

قم دائماً بإرجاع المنتجات الإلكترونية المستخدمة والبطاريات ومواد التغليف إلى

مراكز التجميع المخصصة لها. وتساعدك هذه الطريقة في منع التخلص من النفايات غير المحكمة وترويج إعادة تدوير المواد. مزيد من المعلومات التفصيلية متاحة من بائع المنتج أو سلطات النفايات المحلية أو المنظمات شركة Power Idea Technology (Shenzhen) Co., Ltd. المسؤولة عن المنتجين الوطنية أو ممثل المحلي.



## 12. معلومات بخصوص شهادة معدل الامتصاص النوعي (SAR)

الحد SAR لأوروبا هو  $2.0 \text{ W / kg}$ . تم اختبار الجهاز أيّاً وفقاً لحد SAR هذا. أعلى قيمة SAR تم الإبلاغ عنها بموجب هذا المعيار خلال شهادة المنتج للاستخدام على الأذن هي  $0.524$  واط / كجم وعندما يرتدي الجسم بشكل مناسب  $1.405$  واط / كجم. تم اختبار هذا الجهاز لعمليات نموذجية تم ارتداؤها مع الجزء الخلفي من السماعة التي تم الاحتفاظ بها 5 ملم من الجسم. يتوافق الجهاز مع مواصفات الترددات اللاسلكية عند استخدام الجهاز على مسافة 5 مم من جسمك. يجب ألا يحتوي استخدام مشبك الحزام والحوامل والملحقات المماثلة على مكونات معدنية في مجموعة التجميع. قد لا يتوافق استخدام الملحقات التي لا تستوفي هذه المتطلبات مع متطلبات التعرض للتردد الراديوي ، ويجب تجنبها .

## 13. العلامات التجارية

إن جميع العلامات التجارية الأخرى وحقوق الطبع والنشر مملوكة لأصحابها المعنيين.

## 14. ضمان

للعلاء الأوربيين ، يرجى التحقق من :  
<https://ruggear.com/warranty-terms>

للعلاء في الأمريكتين يرجى التحقق من :  
<https://ruggear.com/terms-and-conditions-americas>

للحصول على معلومات FCC يرجى زيارة ، [www.RugGear.com](http://www.RugGear.com) والعثور عليه تحت قسم "الدعم" .

## MAXIMUM OUTPUT POWER

Frequency bands	Maximum output power
DCS 1800	32dBm
PCS 1900	32dBm
GSM 850	34dBm
GSM 900	34dBm
WCDMA Band 1	24dBm
WCDMA Band 5	24dBm
WCDMA Band 8	24dBm
FDD-LTE Band 1	24dBm
FDD-LTE Band 3	24dBm
FDD-LTE Band 5	24dBm
FDD-LTE Band 7	24dBm
FDD-LTE Band 8	24dBm
FDD-LTE Band 20	24dBm
TDD-LTE Band 40	24dBm
BT	11dBm
WIFI	18dBm

## EU – Declaration of Conformity

according to directives 2014/53/EU and 2011/65/EU (2015/863/EU)

The company Power Idea Technology (Shenzhen) Co., Ltd. declares under its sole responsibility that the product to which this declaration relates is in accordance with the provisions of the following data, directives and standards:

Name & address of the manufacturer	Power Idea Technology (Shenzhen) Co., Ltd. 4th Floor, A Section, Langang Science&Technology Building, No.7 Xixi RD, Hi-Tech Industrial Park North, Nanshan District, Shenzhen, P.R.C
Description of the device:	LTE SMARTPHONE
Type designation(s):	RG170
Trademark:	RugGear
Conformity statement 2014/53/EU issued by	PHOENIX TESTLAB GmbH Königswinkel 10 D-32825 Blomberg, Germany
Conformity statement 2015/863/EU amending 2011/65/EU issued by	SGS-CSTC Standards Technical Services Co., Ltd. Guangzhou Branch 198 Kezhu Road, Sciencetech Park Guangzhou Economic & Technology Development District, Guangzhou, China 510663
Applied harmonized standards	
EN 62368-1:2014; EN 50332-2:2013; EN 50360:2017; EN 50566:2017; EN 62209-1 :2016; EN 62209-2:2010;EN 50663:2017; ETSI EN 301 511 V12.5.1; ETSI EN 301 908-1 V11.1.1; ETSI EN 301 908-2 V11.1.2; ETSI EN 301 908-13 V11.1.2; ETSI EN 300 328 V2.2.2; ETSI EN 303 413 V1.1.1; Draft ETSI EN 301 489-1 V2.2.1; Draft ETSI EN 301 489-17 V3.2.0; ETSI EN 301 489-19 V2.1.1; Draft ETSI EN 301 489-52 V1.1.0;	

Signed for and on behalf of:

Shenzhen, 2019-07-23

Place and date of issue

深圳市立信通科技有限公司 | 深圳市宝安区西乡街道铁岗社区7号立信通大厦4楼  
Power Idea Technology (Shenzhen) Co., Ltd. | www.ruggear.com  
4F Langang Sci & Tech Bldg A, 77 Xixi North 4 Ave, Nanshan, Shenzhen, China 518057

*Alex. Ma.*

Alex Ma, R&D Director



**Power Idea Technology (Shenzhen) Co., Ltd.**

4th Floor, A Section, Languang Science &  
technology Building, No.7 Xixi RD, Hi-Tech  
Industrial Park North, Nanshan District,  
ShenZhen, P.R.C

**[www.RugGear.com](http://www.RugGear.com)**